

hobBIT

Nr. 2
1992
MARTIE

REVISTA AMATORILOR DE CALCULATOARE

Din cuprins

SPECTRUM
FORTH

Commodore
64/128

limbaj masina

|||||

Jocuri comentate

Dizzy

Wing Commander

NINJA

(map)

Listing

Spectrum
Commodore

VUMETRU
ELECTRONIC

Anunturi
Posta
MEGA LIST

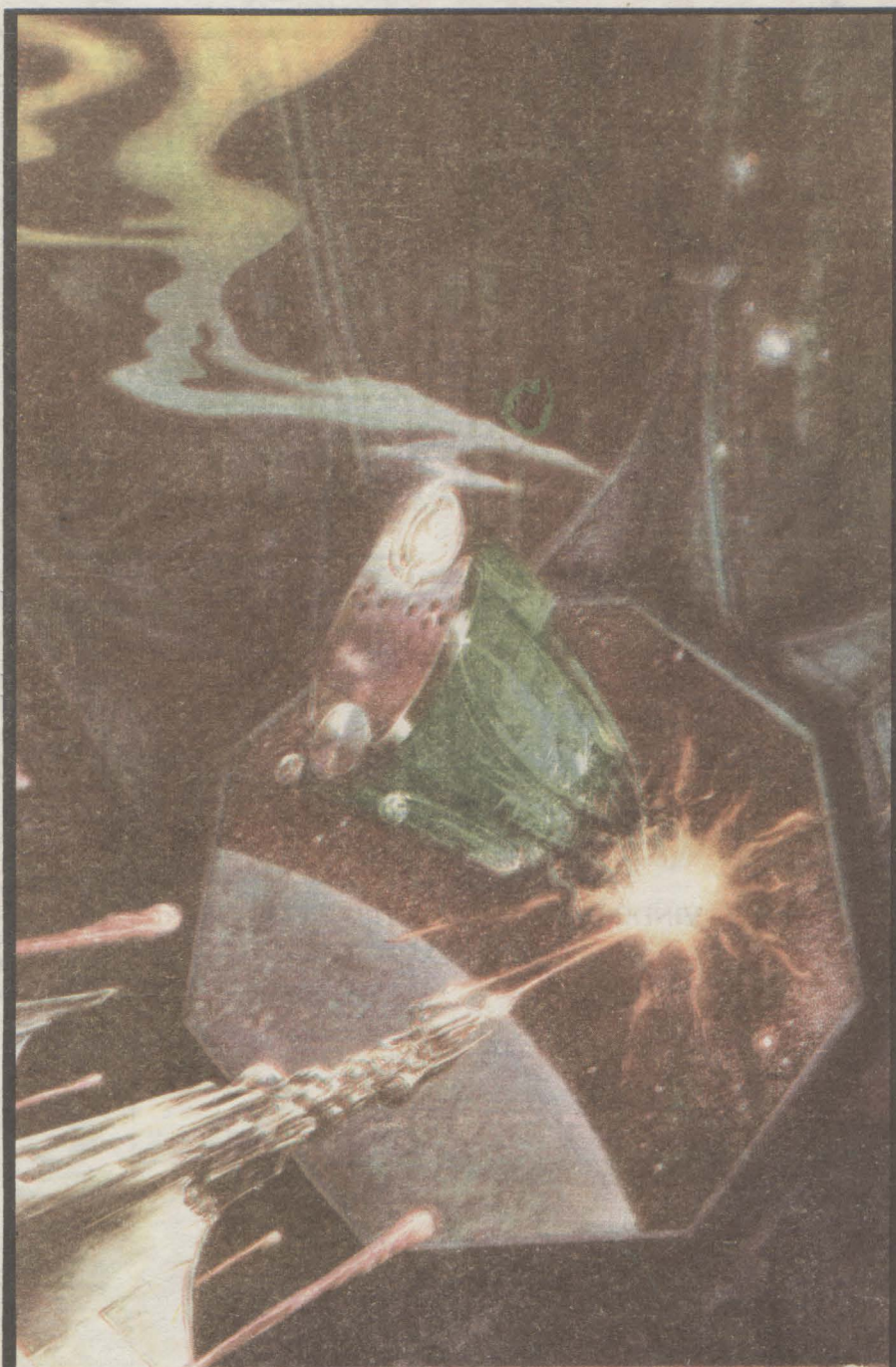

SPECTRUM / HC / COBRA / JET / COMMODORE 64/128 / IBM-PC



ELECTRIS s.n.c

Tirgoviste

tel.: 14780 / 10461

**ASIGURA SERVICII
RAPIDE DE DEPA-
NARE CALCULATOARE
PERSONALE**

*IN MAGAZINUL FIRMEI
VPUTETI GASI!*

**CALCULATOARE CIP-003
ACCESORII CALCULA-
TOARE
DISCHETE SI CASETE
REVISTE DE INFOR-
MATICĂ**

**FIRMA ROMANO-AMERICANA
ODEROM**

**VINDE DIN STOC CALCULATOARE
SANYO**

compatibile IBM
2 drivers
640 Ko
109.000 LEI



Director

Calin Obretin
Ion Truica

Secretar redactie

Vivi Constantinescu

Redactia

Mircea Gavat
Catalin Florean
Dan Patriciu
Emil Matara

Au colaborat

Radu Davidescu
Anca Radovici

Revista este editata de

hobBIT s.n.c.

cont nr. 40 72 99 60 76 133
deschis la BRD SMB

inreg. nr 40/3147/1991

C.P. 37-131
Bucuresti

**CUPRINS**

Nr.2(7) / Vol.II

News4

Noutati in materie de soft, adrese de cluburi,
corespondente din tara si strainatate.

Forth6

Un limbaj mai putin cunoscut, dar foarte eficient
acelora care doresc programarea.

Limbaj masina 6502/6510 13

Wing Commander 15

O aventura in spatiu, de o complexitate superba

NIM (listing)16

The confession17

Confesiunile unui 'butonar'

NINJA (map) 18

Dizzy19

O solutie completa pentru un joc complet; puteti sa
terminati fara sa cititi acest articol ?

TIPS & TRICKS21

Rutina de tiparire pe ecran (listing) . 24

G_FILL 25

LOAD 27

Vumetru electronic 28

POSTA 29

LUNA VIITOARE:
UN AN DE LA APARITIA PRIMULUI NUMAR
AL REVISTEI ' hobBIT '

NEWS

Important

Revista noastra ofera o bursa unui (unei) student(e), pentru executarea graficii in paginile 'hobBIT'-ului.

Pentru selectie, ii rugam pe doritori sa trimita cite o schita, in tus, pe adresa redactiei, pina cel mai tirziu 1 iunie.

Tema:

**EU SI CALCULATORUL CEL DE
TOATE ZILELE.**

Numai participanti din Bucuresti (cu umor)
Indiferent de facultate.
Bursa se acorda si pe perioada vacantelor.

Lucrarile se vor trimite pe adresa:
hobBIT s.n.c
C.P. 37-131
Bucuresti



MACE

P.O. Box 26216

Milwaukee WI 53226

USA

fara a mai folosi adrese ale membrilor sai sau ale sponsorului unde isi tin adunarile. Aceasta rugaminte ne este in mod expres adresata.

In primul rind va transmit o cerere a clubului din Milwaukee.

Presedintele MACE (Milwaukee Area Commodore Enthusists) roaga pe toti aceia care doresc sa corespundeze cu acest club, sa trimita scrisorile pe urmatoarea adresa:

**TWIN LAKES COMPUTER USER GROUP
HC 61 Box 263
NORFOLK,
ARKANSAS AR 72658
USA**

-pentru IBM si compatibile, C64&C128

**CONWAY PC USERS GROUP
TOADSUCK STATION,
P.O. Box10442
CONWAY
ARKANSAS AR 72032
USA**

-pentru incepatori cit si pentru experti in PC-uri.

**RANDY COLLINS
P.O. Box 1312
SPRINGDALE, AR 72765
USA**

-numai pentru Apple II

Si acum sa continuam cu publicarea altor adrese de cluburi (din pacate, nu ne-au parvenit adresele cluburilor de Spectrum; daca aveti asa ceva. va rog sa ne scrieti):

Ce putem sa mai cautam pentru PC?

TEST DRIVE III

Va propune trei masini: Chevrolet CERV III, Lamborghini DIABOLO si Pininfarina MYTHOS. Apare in plus: o secventa 'replay', posibilitatea de a concura mai multe masini, peisaje foarte atractive. Foarte frumos pe VGA.
pret: 50\$

OUT RUN

In acest joc, limita de viteza nu exista; cu cit se ruleaza mai repede, cu atita faci mai multe puncte. Este o cursa contra cronometru; cu fiecare nou nivel. timpul probei scade.
pret: 53\$

MIDWINTER

Un joc de strategie, genial si variat, care vrea sa revolutioneze conceptual desig-ul jocului modern pe computer. Subiectul: o noua era glaciale se instaleaza pe pamint; cu o grupa de cercetatori, trebuie sa incercati sa supravietuiti pe insula Midwinter; dar aceasta oaza in desertul de ghiata este in pericol de a fi invadata. Jocul controleaza pina la 32 de personaje pe o suprafata de joc de circa 160.000 de mile patrate.
pret: 60\$ (Brrrrr....)

RAILROAD TYCOON

Daca va pasioneaza lumea trenurilor, acesta este jocul potrivit. Aventura si romantism garantate.
pret: 53\$

SPORTING GOLD

Cistigati o medalie de aur la una din cele 21 de discipline sportive propuse: ski, ciclism, patinaj, tir cu arcul, saritura in lungime, maraton, etc, etc...
pret: 40\$

OPERATIUNEA STEALTH

Actiunea se desfasoara in lumea spionajului international. De circa 7 ore, John Glames, omul care va insoteste in aceasta aventura, s-a aliat serviciului secret american. Misiunea 'Operatiunea Stealth' este de mare importanta, fiind in joc intregul echilibru diplomatic al lumii.
pret: 46\$



THE COURSE OF RA

Testati-va logica in compania lui RA si a celor 100 de nivele pline de mister. In plus, mai exista inca 75 de nivele contra timp, cu riscul de a cadea in vid
pret: 46\$

INDIANA JONES

Aceasta aventura fantastica reia subiectul filmului de succes cu acelasi nume. De data acesta in locul lui Harrison Ford, va aflati dvs. si trebuie sa gasiti potirul sfint al lui Isus. In plus, trebuie sa-l eliberati pe tatal dvs, care se amesteca tot timpul in aventura.
pret: 66\$

SILENT SERVICE II

Este epoca marilor confruntari din perioada celui de al doilea razboi mondial.
pret: 53\$

-grupaj realizat de Mirel Dobrila-

Ce mai cautam pentru Spectrum?

SHADOW OF THE BEAST

O lumea de vrajitori si groaza. Trebuie sa aveti inima tare pentru acest joc

TEENAGE MUTANT HERO TURTLES

Protagonistii serialului de mare succes care a rulat si la noi pe micile ecrane; o grafica foarte mult colorata.

GAZZA 2 -EMPIRE

Gazza 2? - o vendetta pe calculator.

EDD THE DUCK

Sari cit poti, trage cit poti... in general faci tot ce poti, Atit cit poti!

NAVY SEALS

Inamicul este peste tot, in jurul tau, pe mare. De atita tras, tunurile de pe nava se inrosesc...

EXTERMINATOR

Nu este numai un joc; este o simulare a realitatii care te inconjoara.

BACK TO THE FUTURE III

Continua faimoasa serie de Back-uri.



Spectrum

FORTH

-urmare din numarul trecut-

Cele doua versiuni ale lui Spectrum Forth, V16 pentru Spectrum de 16K si V48 pentru Spectrum de 48K, impreuna cu un joc exemplu (numai pentru Spectrum de 48K) se afla in intregime pe caseta. V16 poate, bineinteles, rula si pe masina de 48K, macar ca UDG-ul 48-ului si memoria suplimentara nu pot fi folosite.

Principala diferenta intre cele doua versiuni, asa cum poate va asteptati, este legata de memoria libera disponibila pentru noi cuvinte si UDG-uri.

V16 va permite definirea a cca. 114 noi cuvinte, o stiva de 60 item-uri si 21 UDG-uri.

V48 va permite definirea a cca. 1000 noi cuvinte, o stiva de 800 item-uri si 256 UDG-uri.

Depasirea acestor limite v-ar putea cauza probleme.

Dupa aceasta sectiune urmeaza harta memoriei si lista de cuvinte, separat pentru V16 si V48. Un dictionar al cuvintelor rezidente Spectrum Forth urmeaza listei de cuvinte. Nu toate cuvintele din acest dictionar sunt sustinute de V16, de aceea la utilizare consultati lista de cuvinte pentru detalii. Desigur, anumite parti ale acestei sectiuni sunt specifice versiunii V48, de aceea, daca aveti indoilei, consultati lista de cuvinte.

Citeva cuvinte standard FORTH au fost omise si mai multe cuvinte ne-standard au fost adaugate. Scopul majoritatii acestor cuvinte ne-standard este de a face posibila folosirea graficelor "inchiriate" ale Spectrum-ului, culorilor si imprimantei.

O trasatura a rutinei input referitoare la folosirea parantezelor () si a ghilimelelor "" trebuie notata. Astfel, nu folositi ghilimele in interiorul parantezelor sau ghilimele in interiorul ghilimelelor. Daca se folosesc paranteze in interiorul ghilimelelor, nu trebuie sa existe spatiu dupa paranteza deschisa (si parantezele trebuie sa fie intotdeauna perechi in interiorul ghilimelelor.

Acum sa aruncam o privire asupra UDG-urilor. Dupa cum am mentionat anterior, in V16 puteti avea 21 UDGs

cu o litera ca nume, aceleasi ca in BASIC (vezi cap. 14 din manualul Spectrum).

In versiunea 48K puteti avea 256 UDGs avind ca label un numar intre 0 si 255. Numerele 32-127 inclusiv sunt utilizate de BASIC, dar celelalte sunt disponibile numai in Spectrum Forth. De fapt, in versiunea V48, doua caractere au fost deja redefinite asa cum vom vedea prin punerea lor pe ecran.

Pentru a defini sau redefini un caracter, folositi modul COMMAND si introduceti un d apoi dati UDG-ului un label. Label-ul trebuie sa fie o litera pentru V16 si un numar pentru V48. In final caracterul dorit este creat prin introducerea a opt linii de cuvinte binare de opt biti. Folositi 1 pentru a seta pixelul ON si 0 pentru a seta pixelul OFF. Liniile se introduc la cererea masinii si o imagine marita a caracterului este creata in mijlocul ecranului, pe masura ce liniile sunt introduse. Este utilizata aceeaasi metoda ca si in BASIC (vezi cap. 14 din manualul Spectrum).

Daca folositi o imprimanta, noul caracter va fi tiparit cind definitia sa este completa.

Dupa definirea caracterului sau dupa ce imprimanta se opreste, va reintoarce in modul command. Pentru a vedea cum arata caracterul (marimea sa actuala) introduceti label-ul sau. Pentru a tipari intregul set de caractere introduceti:

***** 256 0200 EMIT LOOP;**

Pentru a defini un cuvint este folosita definitia celor doua puncte. Din modul command introduceti : urmate de un spatiu, numele noului cuvint si apoi definitia sa. Definitia este terminata pe calea obisnuita cu ";". Notati ca numele nu trebuie sa inceapa cu un semn minus sau cu o cifra. Numai cuvintele valide aflate deja in dictionar pot fi folosite pentru definirea unui nou cuvint, adica atit cuvintele rezidente Spectrum Forth ca si orice nou cuvint deja adaugat la dictionar pot fi folosite. Un spatiu trebuie indus intre : si numele cuvintului, nume si

definitia cuvintului si intre fiecare cuvint din definitie, in modul obisnuit. De exemplu, un cuvint pentru a ridica un numar la patrat trebuie definit astfel:

*** : SQR DUP * ;

Dupa apasarea tastei ENTER, numele noului cuvint (in acest caz SQR) va aparea sus-stinga pe ecran, pozitia sa in memorie sus-dreapta si dedesubt va fi definitia sa (in acest caz DUP *).

Daca folositi o imprimanta, numele si definitia vor fi tiparite. Notati, daca este numai o scurta definitie, puteti salva hirtia imprimantei prin Breaking (shifted Space Key) si apoi introduceti GO TO 100 pentru a va reintoarce in modul command. Noul cuvint este adaugat la dictionar si poate fi salvat impreuna cu restul dictionarului.

Daca salvati dictionarul continind unul sau mai multe cuvinte pentru folosire ulterioara, sintetati sfatuit sa pastrati un record al numelor si definitiilor corespunzatoare.

Sectiunea INTRODUCERE IN FORTH va da mai multe detalii despre definirea noilor cuvinte. Fiecare cuvint folosit intr-o definitie, fie rezident, fie unul din propriile dvs. cuvinte, va ocupa cca. 3 bytes de memorie. Limita zonei de memorie pentru rutine este de cca. 1K pentru V16 si 20K pentru V48 (vezi harta memoriei).

In continuare sa ne oprim asupra numarului de biti cu care opereaza unele comenzi.

OPERATORII LOGICI - AND, OR si XOR sint operatii de 16 biti; NOT doar complementeaza bitul 0 al TOS. Daca este cerut complementul de 16 biti al lui 1 folositi -1 XOR.

IF, WHILE si UNTIL - testeaza numai bitul 0 al TOS.

DO LOOP - in timpul unei bucle DO, pe stiva de return-uri exista 3 item-uri de control al buclei.

VARIABLE - in versiunea V48 nu este necesar sa declarati variabilele deoarece exista deja 25 disponibile. Ele au label-urile A,B,C,...,Y,Z dar I este exclus pentru folosirea in bucle. Aceste label-uri sint de fapt cuvinte si variabilele pot fi renumite daca este necesar. Ca sa depozitati TOS intr-o variabila, folositi litera (adica label-ul) si "!" (adica depoziteaza). De exemplu, pentru a seta D la 50 introduceti:

*** 50 D ! ;

Pentru a citi variabila de stiva, folositi label-ul si (fetch). De exemplu, pentru a citi variabila D introduceti:

*** D . ;

Pentru a citi direct o variabila, folositi "?". De exemplu, pentru a citi D introduceti:

*** D ? ;

Variabilele pot fi incrementate sau decrementate folosind +1. De exemplu, ca sa incrementati D de la 50 si sa cititi rezultatul, introduceti:

*** 50 D +1 D ? ;

iar ca sa decrementati D de la 50, introduceti:

*** -50 D +1 D ? ;

Label-urile variabilelor sint cuvinte care pun o adresa in stiva. Functiile de mai sus pot fi folosite ca si PEEK si POKE in BASIC folosind o adresa in locul unui label. Label-urile nu sint incluse in lista de cuvinte care urmeaza, dar sint listate din program folosind comanda VLIST.

Folosirea codului masina.

Toate cuvintele in Spectrum Forth (fie rezidente, fie definite de utilizator) sint depozitate ca rutine cod-masina compilate, care se cheama unele pe altele. Codul masina poate fi introdus la orice punct intr-o definitie dupa cum urmeaza:

- din modul command, sau de la 'continue definition' introduceti literele mici mc. Dupa ce ati apasat tasta ENTER apare prompt-ul 'mc byte:'. Raspundeti introducind un byte de cod-masina in zecimal si apasind ENTER. Promptul 'mc byte:' va apare din nou si puteti introduce un alt byte. Continuati in acest fel pina completati codul masina apoi introduceti -1.

Ecranul poate fi copiat la imprimanta din modul command introducind literele mici: cp.

Variabilele de sistem sint:

DC-CC pentru pozitii de tiparire

23681 pentru a inlocui WORD cu PAD

23728 pentru a depozita pointer-ul stivei in SP

HARTA MEMORIEI V16

Adresele 0 - 23734 sint definite in manualul Spectrum cap. 24

23734 - 28160 BOS & FORTH stiva de date

28160 - 29698 FORTH dictionar

29698 - 32600 FORTH rutine si in continuarea acestora BOG & FORTH stiva de return-uri

32600 - 32768 BCS & FORTH UDG's

HARTA MEMORIEI V48

Adresele 0 - 23734 definite in manualul Spectrum cap. 24

23734 - 29696 BOS & FORTH stiva de date

29696 - 52224 FORTH rutine (aria de compilare)

52224 - 54272 256 de UDG's fiecare pe 8 bytes

54272 - 65368 FORTH dictionar (8 bytes pentru fiecare cuvint) si in continuare stiva de return-uri

65368 - 65485 FORTH notatii PAD

65485 - 65535 variabile

SPECTRUM FORTH V16.

LISTA DE CUVINTE

OBSERVATIE: Numerele dintre paranteze se refera la localizarea sa in dictionar.

(63) ! (5) + (4) : (13) (62) C urmat de epsilon (66) P!
 (18) ABS (48a) BEGIN (26) CLS (69) DELETE (30)
 DUP (51) EXIT (83) FLASH (85) INK (46b) LOOP
 (55) MIN (17) NOT (91) OVRPLOT (92) POINT (35)
 ROT (47c) THEN (95) VLIST (77) ' (2) . (3) ; (11) =
 (64) C! (44) R urmat de epsilon (14) AND (87) BOR-
 DER (70) CMOVE (46a) DO (47b) ELSE (52) EXITLP
 (88) MIREs (58) INKEY (46c) +LOOP (9) MOD (1)
 numar (86) PAPER (49a) REPEAT (20) SPACE (72)
 TYPE (53) WAIT (57) () (6) - (8) / (75) ? (76) C? (43) R
 (22) AT (84) BRIGHT (97) cp (29) DROP (23) EMIT
 (24) FIELD (45) Í (59) KEY (54) MAX (71) MOVE
 (15) OR (33) PICK (60) RND (21) SPACES (90) UN-
 PLOT (49b) WHILE (7) * (56) .* (32) (61) epsilon-
 fetch (65) P urmat de epsilon (42) R (82) ATTR (73)
 CDUMP (25) CR (74) DUMP (68) ERASE (67) FILL
 (47a) IF (46d) LEAVE (98) mc (19) NEGATE (32)
 OVER (89) PLOT (36) ROLL (34) SWAP (48b)
 UNTIL (16) XOR

SPECTRUM FORTH V48. LISTA DE CUVINTE

(63) ! (5) + (4) : (13) (62) C urmat de epsilon (66) P!
 (28) ABORT (22) AT (87) BORDER (70) CMOVE
 (69) DELETE (74) DUMP (23) EMIT (52) EXITLP
 (67) FILL (45) I (93) INVERSE (46c) +LOOP (9)
 MOD (17) NOT (91) OVERPLOT (89) PLOT (49a)
 REPEAT (20) SPACE (47c) THEN (95) VLIST (78)
 wrdach (77) ' (2) .(3) ; (11) = (64) C! (44) R urmat de
 epsilon (41) IN (82) ATTR (84) BRIGHT (61) COUNT
 (37) DEPTH (30) DUP (68) ERASE (80) EXPECT (83)
 FLASH (47c) IF (59) KEY (54) MAX (10) /MOD (1)
 numar (40) PAD (92) POINT (60) RND (21) SPACES
 (72) TYPE (53) WAIT (16) XOR (57) () (6) - (8) / (75) ?
 (76) C? (43) R (18) ABS (94) BEEP (73) CDUMP (97)
 cp (46a) DO (31) ?DUP (79) EXECUTE (96) f (50)
 flgtst (85) INK (46d) LEAVE (98) mc (71) MOVE (15)
 OR (86) PAPER (34) QUERY (36) ROLL (99)
 STKSWP (50) UNPLOT (49b) WHILE (7) * (56) .* (12)
 (61) epsilon (65) P urmat de epsilon (42) R (14) AND
 (48a) BEGIN (26) CLS (25) CR (29) DROP (47b)
 ELSE (51) EXIT (24) FIELD (88) HIRES (58) INKEY
 (46b) LOOP (55) MIN (19) NEGATE (32) OVER (33)
 PICK (27) QUIT (35) ROT (34) SWAP (48b) UNTIL
 (39) WORD

DICTIONAR SPECTRUM FORTH

ABREVIERI: TOS (top of stack) virful stivei / 2OS
 (second on stack) al doilea in stiva, 3OS etc. se refera la
 stiva de date.

NOTA: Nu toate cuvintele din acest dictionar sint rezi-
 dente in V16 si de aceea, ori de cite ori aveti vreun
 dubiu, consultati lista de cuvinte.

Este indicat ca aceste exemple sa fie rulate imediat.
 Asigurati-va ca stiva este goala inaintea introducerii ex-
 emplului. Nu uitati sa lasati spatiu intre cuvinte.

(1) numar - nu este un intreg propriu-zis, orice cuvint in-
 cepind cu un digit sau cu semnul - este evaluat si pus in
 TOS. In practica orice numar intreg cu sau fara semn.
 Orice numar neintreg este rotunjit.

EXEMPLE: -3 . ; Tipareste -3; stiva:0

4.5 . ; Rotunjeste in sus, tipareste 5; stiva:0

4.4 . ; Rotunjeste in jos, tipareste 4; stiva:0

(2) . (punct) - cuvintul . tipareste TOS si in acelasi timp il
 sterge. Un semn - si virgula dupa mii sint introduse cind
 este cazul.

EXEMPLU: 10000 . ; Tipareste 10,000; stiva:0

(3) ; (punct si virgula) - folosit pentru a incheia toate in-
 structiunile, definitiile de noi cuvinte etc.

(4) : (doua puncte) - este folosit pentru a crea o intro-
 ducere in dictionar.

EXEMPLU: SQR DUP * ; Defineste un nou cuvint
 SQR care va gasi patrutul unui numar (al TOS).

OBSERVATIE: Urmatoarele 5 cuvinte reprezinta
 operatori aritmetici. Prioritatea operatorilor aritmetici
 este data de ordinea introducerii.

(5) + (suma) - aduna 2OS la TOS si pune rezultatul in
 stiva (ca TOS).

EXEMPLU: 7 9 + . ; Tipareste 16; stiva:0

(6) - (diferenta) - scade TOS din 2OS si pune rezultatul
 in stiva

EXEMPLU: 7 9 - . ; Tipareste -2; stiva:0

(7) * (produs) - inmulteste TOS cu 2OS si pune rezul-
 tatul in stiva.

EXEMPLU: 6 3 * . ; Tipareste 18; stiva:0

(8) / (impartire) - imparte 2OS la TOS si pune rezultatul
 in stiva.

EXEMPLU: 6 3 / . ; Tipareste 2; stiva:0

(9) MOD (modulo) - executa o impartire la fel ca si / dar
 in loc sa atribuie citul rezultatului, ii atribuie restul. Este
 foarte folositor in aritmetica intreaga a FORTH-ului.

EXEMPLU: 17 7 / ; Tipareste 2; stiva:0

(10) /MOD - la fel ca MOD dar ne da atat citul cit si res-
 tul ca rezultat. Citul este depozitat ca TOS iar restul ca
 2OS.

EXEMPLU: 17 7 /MOD . CR . ; Tipareste 2, trece in rin-
 dul urmator si tipareste 3; stiva:0

OBSERVATIE: Urmatoarele 3 cuvinte sint operatorii
 de comparatie.

(11) = (egalitate) - compara 2OS cu TOS. Rezultatul este 1 pentru TRUE si 0 pentru FALSE si este depozitat ca TOS.

EXEMPLE: 1 0 = . ; Tipareste 0; stiva:0
1 1 = . ; Tipareste 1; stiva:0

(12) (mai mic) - compara 2OS cu TOS. Daca 2OS este mai mic ca TOS, rezultatul este 1, daca este mai mare sau egal, rezultatul este 0.

EXEMPLE: 4 5 . ; Tipareste 1; stiva:0
5 4 . ; Tipareste 0; stiva:0

(13) (mai mare) - compara 2OS cu TOS. Daca 2OS este mai mare decit TOS rezultatul este 1, altfel este 0.

EXEMPLE: 13 11 . ; Tipareste 1; stiva:0
11 13 . ; Tipareste 0; stiva:0

OBSERVATIE: Urmatoarele 3 cuvinte sint operatori logici, folositi pentru a combina rezultatele compararii, la fel ca in BASIC. Sint operatii pe 16 biti.

(14) AND - executa o conjunctie intre TOS si 2OS si depoziteaza rezultatul in stiva. Rezultatul este 1 daca atat TOS cit si 2OS sint 1, altfel este 0.

EXEMPLE: 1 1 AND . ; Tipareste 1; stiva:0
0 0 AND . ; Tipareste 0; stiva:0
1 0 AND . ; Tipareste 0; stiva:0

(15) OR - executa o disjunctie intre TOS si 2OS, depozitind rezultatul in stiva. Rezultatul este 1 daca TOS sau 2OS este 1.

EXEMPLE: 1 0 OR . ; Tipareste 1; stiva:0
0 0 OR . ; Tipareste 0; stiva:0
0 1 OR . ; Tipareste 1; stiva:0
1 1 OR . ; Tipareste 1; stiva:0

(16) XOR (sau exclusiv) - executa functia SAU-EXCLUSIV intre TOS si 2OS, depozitind rezultatul in stiva. Rezultatul este 1 daca numai unul dintre termeni este 1, altfel este 0.

EXEMPLE: 1 0 XOR . ; Tipareste 1; stiva:0
0 0 XOR . ; Tipareste 0; stiva:0
1 1 XOR . ; Tipareste 0; stiva:0

(17) NOT - schimba TOS intr-un rezultat conditional TRUE sau FALSE prin complementarea bitului zero (LSB). NOT este destinat utilizarii impreuna cu IF, WHILE si UNTIL.

EXEMPLU: 0 NOT . ; Tipareste 1; stiva:0

(18) ABS - ne da valoarea absoluta a TOS, adica daca TOS este negativ, ii schimba semnul.

EXEMPLE: -20 ABS . ; Tipareste 20; stiva:0
20 ABS . ; Tipareste 20; stiva:0

(19) NEGATE - schimba semnul TOS.

EXEMPLE: 3 NEGATE . ; Tipareste -3; stiva:0
-3 NEGATE . ; Tipareste 3; stiva:0

(20) SPACE - muta pozitia de tiparire cu un spatiu

(21) SPACES - ia TOS si executa de atitea ori SPACE.
A V E R T I S M E N T : 0 SPACES inseamna 65536 de spatii !

(22) AT - folosit la fel ca in BASIC pentru a forma ecranul. Ia 2OS ca numar de linie si TOS ca numar de coloana.

(23) EMIT - ia TOS si tipareste caracterul SPECTRUM asociat similar cu CHR\$ in BASIC.

(24) FIELD - muta pozitia de tiparit inainte in urmatorul "patrat" al ecranului.

(25) CR - porneste o noua linie de tiparire.

(26) CLS - la fel ca in BASIC, curata display-ul si atributele de culoare.

(27) QUIT - reintoarce in modul command FORTH.

(28) ABORT - curata stiva si apoi QUIT.

(29) DROP - arunca TOS, facind stiva mai scurta cu un item.
EXEMPLU: 3 2 1... CR 3 2 1 DROP...;

(30) DUP - copiaza TOS astfel ca acesta este de doua ori in stiva.
EXEMPLU: 3 2 DUP...;

(31) ?DUP - executa DUP numai daca TOS este diferit de zero.

(32) OVER - copiaza 2OS pe TOS si impinge stiva in jos, adica TOS devine 2OS, 2OS devine 3OS etc.
EXEMPLU: 3 2 OVER...;

(33) PICK - la fel ca DUP si OVER, dar copiaza orice item selectat al stivei.
EXEMPLU: 40 30 20 10 ; 3 PICK . ;

(34) SWAP
EXEMPLU: 9 8 7 SWAP...;

(35) ROT - muta 3OS si-l pune in TOS impingind in jos, vechiul TOS si 2OS etc. in spatiul ramas.
EXEMPLU: 9 8 7 6 ROT...;

(36) ROLL - la fel ca ROT dar pentru orice item specificat din stiva. Astfel 6 ROLL va pune 6OS in TOS impingind in jos restul stivei.
EXEMPLU: 19 18 17 16 12 14 ; 5 ROLL.....;

(37) DEPTH - ne da numarul item-urilor din stiva, inaintea lui DEPTH.

(38) QUERY - introduce caractere de la tastatura in aria notata PAD a memoriei (vezi harta memoriei) dupa ce s-a apasat ENTER. Caracterul ENTER (13) este depozitat, pentru a marca sfirsitul datelor. Nu folositi mai mult de 100 de caractere ca raspuns la QUERY.

(39) WORD - citeste un cuvint din PAD in stiva, lucrind in PAD de fiecare data cind este chemat.

(40) PAD - da adresa PAD (a urmatorului cuvint din pad).

(41) IN - da adresa a cit de departe a trecut WORD in realitate prin PAD. IN da numarul caracterelor deja citite de WORD.

(42) R (TO R) - transfera un item din stiva de date in stiva de return.

(43) R (FROM R) - transfera un item din stiva de return in stiva de date.

(44) R urmat de epsilon (R fetch) - copiaza virful stivei de return in stiva de date.

(45) I - variabila de ciclu intr-un DO LOOP. I este la fel ca R epsilon, virful stivei de return fiind variabila index a ciclului.

(46) DO LOOP (LEAVE) - acest tip de ciclu poate fi inclus pe orice adincime. I intotdeauna se refera la ciclul cel mai interior, in acel punct. Notati ca un ciclu de lungime zero va fi executat de 65536 de ori. DO nu poate exista fara LOOP sau +LOOP si viceversa.

(46a) DO - similar cu FOR in BASIC. Ia TOS ca valoare de start si 2OS ca limita a ciclului (prima valoare "ilegala"). Pune trei item-uri de control in stiva de return si prin urmare trebuie intotdeauna folosit in aceeasi definitie/comanda cu LOOP.

EXEMPLU: 1001 0 DO 23 0 AT I. LOOP ;

(46b) LOOP - similar cu NEXT in BASIC. Testeaza contorul ciclului cu variabila de ciclu, care este intotdeauna I.

EXEMPLU: 128 0 DO I EMIT FIELD LOOP ;

(46c) +LOOP - folosit in loc de LOOP intr-un ciclu DO LOOP. +LOOP ia TOS ca valoarea pasului ciclului (similar cu STEP in BASIC). Pot fi folositi numai pasi de incrementare pozitivi.

EXEMPLU: 128 0 DO I EMIT FIELD 3 +LOOP ;

(46d) LEAVE - forteaza o iesire prematura dintr-un ciclu DO, facind variabila de ciclu I egala cu limita

ciclului. LEAVE trebuie sa se afle in acelasi cuvint/comanda cu DO si LOOP (sau +LOOP).

EXEMPLU: 32 300 0 DO I + DUP EMIT DUP 127 = IF LEAVE ELSE THEN LOOP DROP ;

(47) IF...ELSE...THEN - un ciclu conditional. Toate cele trei cuvinte trebuie sa apara in acelasi cuvint/comanda. Nu are nici o importanta daca intre ele sint sau nu alte cuvinte (bineinteles d.p.d.v. sintactic). Ciclurile de acest tip nu pot fi interioare, dar se pot defini noi cuvinte reprezentind tocmai un IF interior, daca includerea este necesara.

EXEMPLU: 5 5 - IF 444 . ELSE 333 . THEN ;

(47a) IF - ia TOS si il testeaza. Daca rezultatul este TRUE, cuvintele dintre IF si ELSE sint executate.

(47b) ELSE - daca rezultatul este FALSE, cuvintele dintre ELSE si THEN sint executate.

(47c) THEN - in final, dupa ce s-a executat setul de cuvinte (47a) sau (47b), se executa cuvintele care urmeaza dupa THEN.

EXEMPLU: 5 6 IF 444 . ELSE 333 THEN DO I EMIT FIELD LOOP ;

(48) BEGIN...UNTIL - un alt ciclu conditional si (la fel ca IF-urile) nu pot fi interioare.

(48a) BEGIN - marcheaza inceputul ciclului.

(48b) UNTIL - marcheaza sfirsitul ciclului si trebuie sa fie precedat de o conditie. Cuvintele dintre BEGIN si UNTIL sint executate pina cind (UNTIL) conditia este adevarata.

EXEMPLU: 8192 BEGIN DUP . OR 2 / DUP 0 = UNTIL ;

(49) BEGIN...WHILE...REPEAT - ciclu asemanator cu cel de mai sus BEGIN - marcheaza inceputul ciclului.

(49a) REPEAT - marcheaza sfirsitul ciclului si nu este conditional.

(49b) WHILE - este folosit pentru a testa o conditie si executia unui LOOP continua atita timp cit conditia este adevarata. Asigura iesirea din ciclu cind conditia devine falsa.

EXEMPLU: 8192 BEGIN DUP 1 WHILE DUP . 61 50 47 EMIT EMIT EMIT 2 DUP . CR REPEAT DROP ;

(50) flgtst - citeste bitul zero al TOS si seteaza flag-ul Z corespunzator. Este folosit de IF, WHILE si UNTIL. Prin urmare acestea citesc numerele pare ca FALSE si numerele impare ca TRUE.

(51) EXIT - cind este folosit intr-o comanda de definire, determina abandonarea cuvintelor care urmeaza dupa EXIT. Nu poate fi folosit intr-un ciclu DO.

EXEMPLU: 5 4 EXIT 3 . 2 . 1 . ;

(52) EXITLP - la fel la EXIT dar pentru a fi folosit intr-un ciclu DO.

EXEMPLU: 100 0 DO I . FIELD I 10 = IF EXITLP ELSE THEN LOOP ;

(53) WAIT - opreste executia pina cind se apasa tasta Y; un bloc in "flashing" in coltul dreapta-jos al ecranului va aminteste ca, computerul asteapta.

(54) MAX - ia TOS si 2OS si-l pune inapoi in stiva numai pe cel mai mare dintre cele doua.

EXEMPLU: 5 6 MAX . FIELD 6 5 MAX . FIELD ;

(55) MIN - ia TOS si 2OS si-l pune inapoi in stiva doar pe cel mai mic dintre cele doua.

EXEMPLU: 5 6 MIN . FIELD 5 6 MIN . FIELD ;

(56) ." -tipareste un sir. Sirul de tiparit trebuie sa aiba ghilimele inainte si dupa si sa fie precedat de punct ("").

EXEMPLU: . "dot-quotes." CR ."lucreaza pentru spatii si siruri."

(57) () - orice se introduce intre paranteze va fi ignorat in FORTH, la fel ca si in declaratiile REM din BASIC. Revedeti regulile privind includerea parantezelor.

(58) INKEY - pune in stiva valoarea ASCII a tastei apasate sau 255 daca nu s-a apasat nici o tasta.

(59) KEY - asteapta ca o tasta sa fie apasata si apoi ii pune valoarea in stiva.

EXEMPLU: 100 0 DO KEY EMIT LOOP ;

(60) RND - plaseaza un numar aleator intre 0 si 255 in stiva.

EXEMPLU: 60 0 DO RND . FIELD LOOP ;

(61) semn ilizibil - cauta adresa aratata de TOS si pune numarul de 2 bytes de la aceasta in stiva.

(62) C urmat de acelasi semn - la fel ca mai inainte dar este adus in stiva un singur byte.

(64) C! - depoziteaza byte-ul cel mai putin semnificativ al 2OS la adresa indicata de TOS.

(65) P urmat de semnul de la (61) - instructiune de control al portului IN. Aduce numarul din port (adresa portului este TOS) si-l depune in stiva.

(67) FILL / (68) ERASE / (69) DELETE / (70) CMOVE / (71) MOVE

(72) TYPE - tipareste pe ecran (ca fiind caractere) un numar de bytes indicat de TOS, incepind cu adresa indicata de 2OS.

EXEMPLU: 5000 3 TYPE ;

(73) CDUMP - tipareste pe ecran un listing cu lungimea indicata de TOS, a adreselor si continutul, incepind de la ...in TOS. Cuvintul WAIT este incorporat in aceasta comanda, fiind necesar sa se apese tasta Y pentru ca lista sa fie tiparita.

(74) DUMP - la fel ca CDUMP, dar continutul de 2 bytes al adresei este tiparit afara.

(75) ? - tipareste pe ecran valoarea de 2 bytes depozitata la adresa indicata de TOS.

(76) C? - la fel ca ? dar tipareste numai un singur byte.

(77) ' (sau FIND) - pune, ca rezultat, in stiva adresa urmatorului cuvint (rutina) din comanda/definitia curenta, cuvintul in sine fiind apoi executat. Se defineste doar pentru a gasi cuvinte noi (nu pentru cuvinte rezidente).

(78) wrdsch - cauta cuvintul al carui nume este depozitat pe 6 bytes la 23264 (in dictionar) si inapoiaza adresa (0 daca cuvintul nu este gasit). Fiecare cuvint de dictionar consta din 6 bytes, numele cuvintului, urmat de 7 bytes de adrese de compilare.

(79) EXECUTE - determina un salt la adresa TOS.

(80) EXPECT - introduce un numar de pina la TOS caractere de la claviatura si le depoziteaza la adresa indicata de 2OS. Introducerea poate fi incheiata mai devreme prin introducerea lui ENTER, in acest caz ENTER fiind depozitat pentru a marca sfirsitul item-ului.

(81) COUNT - se foloseste cu un tabel de bytes in care primul byte contine lungimea tabelului. Adresa tabelului este TOS. TOS este incrementat si lungimea tabelului este plasata deasupra lui in stiva.

(82) ATTR - converteste un numar de coloana dat de TOS si un numar de linie dat de 2OS intr-o adresa in fisierul de atribute.

(83) FLASH / (84) BRIGHT / (85) INK / (86) PAPER - aceste 4 cuvinte sint similare cu cele din BASIC dar schimba statutul unei singure celule de caracter si de aceea se folosesc in cicluri. Celula de caracter modificata are adresa data de 2OS si coloana data de TOS iar operationalul este in 3OS si trebuie sa fie o valoare ca cea care ar fi folosita in BASIC-ul Spectrum. ATTR este utilizat la definitia acestor cuvinte.

(87) BORDER - la fel ca in BASIC, culoarea marginii ecranului. Data operational este TOS si trebuie sa fie 0 - 7.

(88) HIRES - folosit in definirea urmatoarelor 4 cuvinte. Ia coordonatele hires x din TOS, y din 2OS si seteaza DE-CC sa aiba bit-ul continind acest pixel, lasind de 8

ori numarul bit-ului pe stiva de date. $x = 0 - 255$ si $y = 0 - 191$.

(89) PLOT - folosit de obicei in cicluri. Coordonatele pixelului sint date de HIRES.

(90) UNPLOT - schimba pixelul la culoarea hirtiei.

(91) ca si OVER din BASIC, comuta pixelul de pe culoarea cernelii pe culoarea hirtiei sau invers.

(92) POINT - testeaza pixelul si pune in stiva 1 pentru ON si 0 pentru OFF.

(93) INVERSE - inverseaza intregul set de caractere.

(94) BEEP - pentru a controla beep-ul, ia 20S ca durata si TOS ca inaltime. Aceeasi durata a inaltimei va da mereu aceeasi inaltime dar durata depinde atit de 20S cit si de TOS.

(95) VLIST - listeaza numele tuturor cuvintelor din dictionar, atit rezidente cit si nou definite. Cursorul care pilpie jos in dreapta ecranului aminteste ca tasta Y trebuie apasata pentru a desface lista sau pentru reintorcerea in modul command.

(96) f (forget) - folosit pentru stergerea cuvintelor din dictionar. Se introduce cu f mic si apoi numele cuvintului care trebuie "uitat". Forget sterge cuvintul numit si toate cele care au fost definite pe baza acestuia.

(97) cp - copiaza ecranul la imprimanta.

(98) mc - pentru intrarea in cod masina. Poate fi folosit in timpul comenzii sau definitiei.

(99) STKSWP - folosit prima data face ca SP sa arate catre stiva de date. Daca este utilizat dupa aceea, face SP sa indice inapoi la stiva de return.

SFIRSIT

15 SFATURI DE AUR PENTRU JOCUL... PIRATES !!!

Radu Davidescu

1) Daca nu ati dat bine codul veti avea parte numai de puscarie toata viata.

2) Toate specializarile sint bune, dar cele mai folositoare sint in spada si tunuri.

3) Este mult mai bine sa fii bine vazut de toata lumea decit sa te dedici unei singure coroane.

4) Nu alerga dupa bani, titluri sau pamint - daca le meriti le vei primi sigur.

5) Daca o intilnesti o nava in apele ei teritoriale si nu ai nici un grad oferit de coroana respectiva incearca sa eviti conflictul armat.

6) Alegeti-va intotdeauna nava potrivita pentru atacul potrivit. Navele sint de mai multe feluri:

- mare tonaj, distrugatoare : WAR GALLEON

- rezistente si fiabile, pentru atac de scurta durata : FRIGATE

- foarte rapide si manevrabile dar si vulnerabile : BARGE

7) Orasele pot fi atacate si pe uscat. Este bine ca de obicei sa va atacati adversarul din paduri. Nu stati in teren descoperit.

8) Fetele guvernatorilor sint foarte frumoase si atragatoare. Puteti sa le cereti in casatorie dar apoi nu va luptati cu cel care le curteaza. Astfel vor deveni amantele

si informatoarele dvs. Va vor folosi mai mult decit daca va veti casatori.

9) Daca moralul echipajului scade atunci "rariti" cit mai subtil membrii echipajului si apoi impartiti prada.

Inainte de asta vindeti toata marfa si pastrati-va numai o singura nava (cea mai buna).

10) Nu fugiti din fata piratilor ci luptati-va cu ei. Faceti-i sa se predea. Daca prindeti un HUNTER-PIRATE sau il faceti sa se predea, echipajul va fi foarte fericit.

11) Nu va neglijiati familia - daca o gasiti, satisfactiile vor fi mari si nu numai sentimentale.

12) Comorile gasite vor fericii si ele echipajul.

13) ...si totusi in toata atitudinea dvs. ramineti cel mai crud pirat, atacati nave numai de dragul de a le distruge in totalitate, nu va uitati la bani si nu va ginditi mult pina sa atacati orasul unui guvernator care v-a jugnit. Fiti cel mai de temut dusman. Asta trebuie pentru a ajunge sfetnicul regelui. Si poate (dupa sesiuni sau teze pierdute), urcind treapta cu treapta veti ajunge in virful piramidei.

14) Si inca ceva, dupa ce terminati un joc ca PIRATES vedeti sa nu ajungeti si in viata acelasi ingimfat, crud si neindurator pirat...

15) Pentru PIRATES varianta C-64 daca nu puteti intra in port pentru ca sinteti certat cu guvernatorul, atunci intrati in oras, inchideti drive-ul si dati SAVE GAME. Apoi veti deschide din nou unitatea de floppy si dati RUN din BASIC. Nu va jucati cu programul (chiar daca e scris in BASIC). Mai bine intrati inapoi in program si ca prin minune veti intra nu in oras ci in port. Astfel vin oamenii, hartile, puterea...

Commodore

6502/6510

Limbaj masina

hobBIT nr.2- ADC, AND, ASL

hobBIT nr.3- BCC, BGC, BEQ, BMI, BNE, BPL, BRK, BVC, CLC, CLD, CLI, CLV

hobBIT nr.4- CMP, CPX, DEX, DEY, EOR, INC, INX, INY

hobBIT nr.5- JMP, JSR, LDA, LDX, LDY, LSR, NOP, ORA

hobBIT nr.1(6)- PHA, PHP, PLA, PLP, ROL, ROR

RTI

Return from interrupt

Format:

01000000

Reintoarce valorile registrilor de stare P si ale PC-ului dupa o intrerupere.

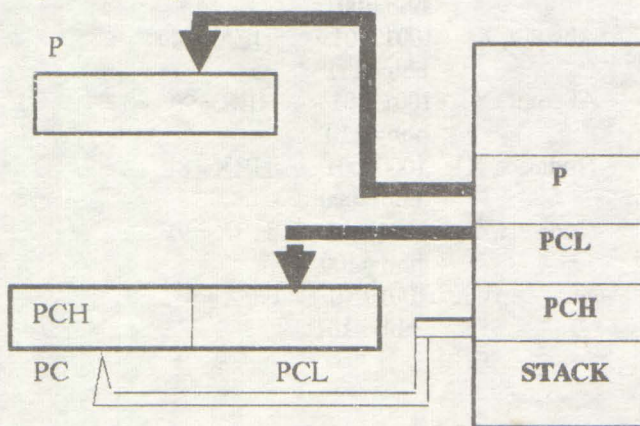

HEX: 40 (numai implicit)

FLAG:



RTS

Return from subroutine

Format:

01100000

Intoarce valorile registrilor de stare P si ale PC-ului dupa un salt intr-o subrutina (JSR).

Nota: Valoarea din PC este incrementata cu 1
 $PC \leftarrow (PC) + 1$

HEX: 60 (numai implicit)

Flag: NO EFECT

SBC

Subtract with carry

Funciune:

A (A) - DATA - C

Format:

111bbb01 ADR/DATA ADR

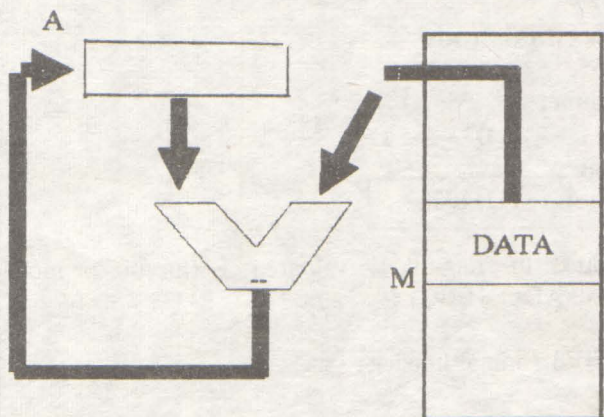

Flag: N V B D I D C



Codul comenzilor:

Absolut	11101101 bbb=011	HEX=ED
Pagina-Zero	11100101 bbb=001	HEX=E5
Direct	11101001 bbb=010	HEX=E9
Absolut, X	11111101 bbb=111	HEX=FD
Absolut, Y	11111001 bbb=110	HEX=F9
(Indirect, X)	11100001 bbb=000	HEX=E1
(Indirect, Y)	11110001 bbb=100	HEX=F1
Pagina Zero, X	11110101 bbb=101	HEX=F5

SEC

Set carry

Funcțiune:

$$C \leftarrow 1$$

Format:

00111000

Setează valoarea din 'carry' la 1.

HEX= 38 (numai implicit)

Flag:

C
1

SED

Set decimal mode

Funcțiune:

$$D \leftarrow 1$$

Format:

11111000

Introduce în 'flag-ul' D valoarea 1 (lucrul în mod decimal: ADC și SBC)

HEX=F8 (numai implicit)

Flag:

D
1

SEI

Set interrupt mask

Funcțiune:

$$I \leftarrow 1$$

Format:

01111000

Introduce valoarea 1 în registrul de stare P. Reset-ul are același efect cu SEI.

HEX=78 (numai implicit)

Flag:

I
1

STA

Store accumulator in memory

Funcțiune:

$$M \leftarrow (A)$$

Format:

100bbb01	ADR	ADR
----------	-----	-----

Se introduce valoarea din acumulator în memorie la adresa ADR.

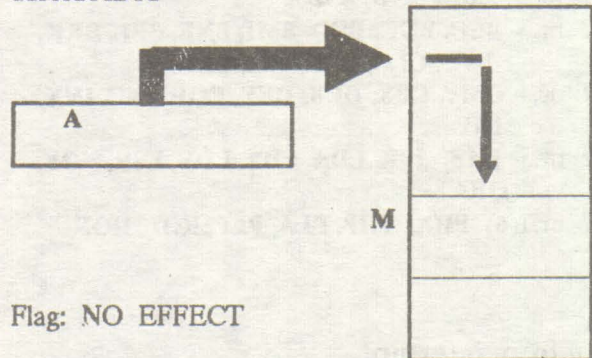

Flag: NO EFFECT

Codul comenzilor:

Absolut	10001101	HEX=8D
	bbb=011	
Pagina-Zero	10000101	HEX=85
	bbb=001	
Absolut, X	10011101	HEX=9D
	bbb=111	
Absolut, Y	10011001	HEX=99
	bbb=110	
(Indirect, X)	10000001	HEX=81
	bbb=000	
(Indirect, Y)	10010001	HEX=91
	bbb=100	
Pagina-Zero, X	10010101	HEX=95
	bbb=101	

STX

Set X in memory

Funcțiune:

$$M \leftarrow (X)$$

Format:

100bb110	ADR	ADR
----------	-----	-----

Introduce valoarea registrului X în memorie.

Flag: NO EFFECT.

Absolut	10001110	HEX=8E
	bbb=01	

VA URMA

Wing Commander

Bogdan Baliuc

O idee foarte buna, o grafica de exceptie, o animatie bine pusa la punct, iata numai citiva din factorii care fac din "WING COMMANDER" un joc deosebit.

In anul 2xxx..., dupa terminarea Academiei, esti repartizat pe "carrier"-ul terestru TCS Tiger's Claw in timpul razboiului cu Kilrathi. Ca pilot incepator vei zbura pe o nava de lupta (un "fighter") de tonaj mic de tip Hornet.

Ti se vor incredinta diverse misiuni in spatiu, pe care daca le vei indeplini cu succes, vei fi avansat. Avansat in grad, dar vei lupta si pe nave mai perfectionate.

In "WING COMMANDER" se zboara in "wing", adica cite doua nave. Nava ta, a "wingleader"-ului, trebuie sa indeplineasca misiunea, iar nava cealalta, a "wingman"-ului, este insarcinata cu protectia "wingleader"-ului.

Pe fiecare "wingman" te poti baza mai mult sau mai putin, fiecare are calitati, dar si lipsuri. De exemplu cit zbori pe Hornet o ai de partenera pe Spirit, alias Lt. Toda Marikko. Spirit este un pilot cu experienta, iar la nevoie este gata sa se sacrifice pentru a-si apara "wingleader"-ul.

Pe Scimitar (a doua nava pe care o vei pilota) il vei avea drept "wingman" pe Paladin, un batrin pilot pe cale de a iesi la pensie. Desi este pilotul cu cea mai mare experienta de pe Tiger's Claw (sau poate tocmai de aceea) Paladin nu va risca niciodata in mod inutil, nici macar pentru a va salva.

Doi tintasi de elita cu care veti zbura pe rind sint Angel, alias Lt. Jeanette Devereaux si Bossman. Angel trebuie protejata, deoarece se arunca in focul advers fara

prea multa atentie, in timp ce Bossman isi poarta de regula singur de grija.

In ceea ce priveste navele: prima nava pe care veti zbura este Hornet-ul. Este o nava usoara, dar manevrabila, dotata cu tunuri laser si rachete de tip "Dart Dumb-Fire". A doua nava este Scimitar-ul. De tonaj mediu, este ceva mai bine inarmata, dispune de tunuri "mass driver" care desi au raza mai scurta sint mai eficiente, de rachete de tip "Dart DF" si "Javelin Heat-Seeker".

Din pacate este mult mai putin manevrabila decit Hornet-ul si deci mai greu de pilotat. O alta nava pe care vei zbura este Raptor-ul. Este un "fighter" de tonaj mare, cu o armura solida si cu arme capabile. Pe linga tunul "mass driver" exista si un tun neutronic, de raza mica, dar eficienta mare. O mare varietate de rachete imbogatesc armamentul Raptor-ului.

In sfirsit ultima din cele patru nave care apar in "WING COMMANDER" este Rapier-ul. Rapier-ul este o nava de lupta de tonaj mediu, foarte rapida, foarte manevrabila, cu scuturi puternice, dar cu armura slaba,

foarte vulnerabil deci la atacuri din flanc, sau dupa o batalie indelungata cind scuturile sint distruse. Este dotat cu tunuri laser si neutronice, precum si rachete de toate tipurile, inclusiv "Pilum Friend-or-Foe" si



"Spiculum Image-Recognition".

In fine, citeva sfaturi pentru pilotii incepatori si mai putin incepatori.

- cind il veti intalni pe Bhurak The Starkiller, unul dintre cei mai buni piloti ai Kilrathi-lor, reduceti viteza la zero si trageti stind pe loc si rotindu-va pina cind Bhurak se va plictisi si va pleca. Nu incercati sa-l distrugeti zburind, ci asteptindu-l sa vina;

- salvati situatia dupa fiecare misiune indeplinita. Dace nu reusiti sa indepliniti o misiune, reluati din ultima pozitie salvata.

MEDALS



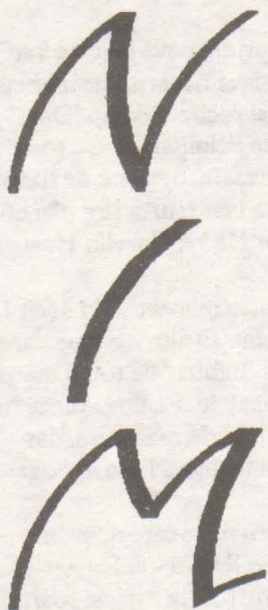

**Cine ia ultimul castiga...
dar nu este asa de
simplu cum pare.**

**Linia de comanda are
formatul:**

COMMAND : g n
g - numele gamezii din
care se ia
n - cite obiecte mai
ramin in gramada
**Succes... pentru ca al-
goritmul este destul de
puternic.**



by Mihai Moldovan - Colegiul national "Sf. Sava"

```

10 LET s = 0 : FOR I = 1 TO 29
20 READ x : POKE 23299+I,x : LET s = s+x
30 NEXT I
40 IF s<3093 THEN STOP
50 DATA 33, 255, 91, 1, 0, 9, 89, 126, 171, 95, 126, 185,
    56, 2, 79, 85, 45, 16, 244, 106, 123, 94, 171, 119, 187,
    216, 115, 53, 201
100 PRINT #1;"READY"
115 BEEP .01,1 : IF INKEY$ = "" THEN GO TO 115
120 CLS : INPUT "NIM (2-9)";m :
    IF m OR m<9 THEN GO TO 120
125 FOR I = m+1 TO 9 : POKE 23552-I,0 : NEXT I
130 INPUT "PROBLEM/y:"; LINE a$
135 IF a$ "y" THEN GOTO 200
140 FOR i = 1 TO m
145 INPUT "." + CHR$(96+i);a
150 IF a OR a<9 THEN GO TO 145
160 POKE 23552-I,a
170 NEXT i : GO TO 380
200 FOR i = 1 TO m : POKE 23552-i,INT (RND*9+1) :
    NEXT i
220 GOSUB 1000
300 INPUT "COMMAND : "; LINE v$
310 IF LEN v$<2 THEN GO TO 300
320 LET x = CODE v$(1) : LET y = CODE v$(2)-48
330 IF x<0 OR x>105 OR y THEN GO TO 300
340 LET a = 23552-x+96 : LET p = PEEK a
350 IF p=0 OR p>y THEN GO TO 300
360 POKE a, y
370 GOSUB 1000 : IF NOT s THEN PRINT AT 15,3;
    "YOU NIM" :GO TO 100
380 RANDOMIZE USR 23300
390 GOSUB 1000 : IF NOT s THEN PRINT AT 15,3;
    "YOU NOT NIM" : GO TO 100
400 GO TO 300
1000 LET s = 0 : CLS : FOR i = 1 TO 9 :
    LET p = PEEK (23552-i) : LET s = s+p
1010 IF p<0 THEN PRINT AT 15,3*i; CHR$( 96+i);p
1020 NEXT I : BEEP .1,40 : RETURN

```

THE CONFESSION

by GABISOFT (ex. ELSTAR)

La numeroase jocuri pentru a putea ajunge la nivelul dorit, trebuie sa demonstrezi ca meriti aceasta favoare, introducind corect "the password". Ori aceasta presupune parcurgerea cu succes a tuturor etapelor anterioare, ceea ce de obicei inseamna zile intregi de "butonare" serioasa si uneori chiar putin noroc.

Problema se complica si mai mult in cazul unor jocuri de conversatie (HACKER, RETURN to ITHACA) in care cuvintele-cheie sint extrem de greu de ghicit. Publicarea password-urilor pentru fiecare joc in parte ar necesita un imens spatiu tipografic.

De aceea propun tuturor curiosilor sa cunoasca nivelele unui joc fara a o merita pe deplin, cit si celor care din lipsa imaginatiei au fost nevoiti sa treaca cu vederea unele game-uri, citeva solutii de rezolvare a problemei "Enter the password:". In general toate mesajele utilizate sint codificate ASCII iar pentru listarea lor se poate utiliza programul urmator:

```
10 FOR K = 0 TO 13 : READ A :
    POKE 23296+K,A : NEXT K
20 DATA 55, 221, 33, 168, 97, 62, 255, 17, 64, 156,
    205, 86, 5, 201
30 CLS : POKE 25e3,131 : RANDOMIZE USR 23296
40 IF PEEK 25e3 = 131 THEN PRINT "HEADER" :
    PAUSE 50 : GO TO 30
50 LET A$="" : FOR K = 25e3 TO 65e3
55 IF PEEK K = 0 THEN BEEP .01,0
60 IF PEEK K 31 AND PEEK K 123 THEN LET A$ =
CHR$ PEEK K + A$ : GO TO 90
70 IF LEN A$ 2 THEN PRINT PAPER 5;A$
80 LET A$ = ""
90 NEXT K
```

Programul poate fi utilizat atit pentru blocuri de tip "PROGRAM" cit si pentru cele de tip "BYTES". Modul de utilizare este foarte simplu : dupa activarea programului decodificator (RUN) se incarca normal blocul pe care dorim sa-l citim. La sfirsitul incarcarii, pe display vor fi afisate pe rind toate mesajele continute in bloc. Incheierea citirii este semnalizata printr-un beep continuu, lung, in difuzor. La incarcare, header-ul este ignorat.

Lungimea maxima a blocului citit este de 40K. Acesta se incarca incepind de la locatia 25000. Programul a fost testat cu rezultate foarte bune pe jocurile SABOTEUR, IMPACT, REPTON, HACKER, cu precizarea ca la HACKER linia 50 a fost inlocuita cu:

```
50 LET A$ = "" : FOR K = 65e3 TO 25e3 STEP -1
```

si aceasta pentru ca mesajele sint scrise pe dos.

Dezavantajul principal al acestui program este (pe linga memoria destul de mica), viteza redusa cu care se face citirea (afisarea unui bloc de 40K dureaza peste 10 minute).

O ameliorare a acestor efecte se poate obtine cu un mic program in limbaj masina. Memoria utilizata pentru incarcarea blocului creste la 41750 bytes, afisarea facindu-se la fiecare apasare a unei taste oarecare. Timpul de citire se reduce la citeva zeci de secunde. Asamblarea programului se face cu GENS 3M21:

```
ORG 23296
LOAD: LD A,255
SCF
LD IX,23755
LD DE,41750
LD SP,65535
CALL 1366
JR NC,LOAD
LD HL,23755
PUSH HL
CIC: LD A,22
RST 16
LD A,21
RST 16
LD A,0
RST 16
LD HL,(SP)
LD A,(HL)
CP 32
JP M,CONT
CP 122
JP P,CONT
RST 16
JR PAST
CONT: CALL 3190
PAST: POP HL
INC HL
LD DE,65500
SBC HL,DE.
LD A,I
OR H
JR Z,LOAD
ADD HL,DE
PUSH HL
WAIT: CALL 654
```

LD A,255
 CP E
 JR Z,WAIT
 JR CIC

Programul se lanseaza obligatoriu cu
 PRINT AT 0, 0; USR 23296.

Unele jocuri pot avea mesaje mascate prin codificari
 "neconventionale" (RETURN to ITHACA) pe 5 sau 6
 biti sau dupa o regula "secreta". In acest caz citirea

presupune descoperirea cheii, ceea ce de multe ori nu e
 un lucru prea simplu. Totusi, daca vrei...

Pentru jocul HACKER, parola de intrare este
 AUSTRALIA. Pe parcursul jocului, pentru a scapa cu
 fata curata de controlul international, trebuie cunos-
 cute 4 password-uri:

LEVEL 1 : SECURITY CHECK

IDENTIFY COMPANY NAME : MAGMA, LTD

LEVEL 2 : SRU MODEL : AXD-0310479

LEVEL 3 : MOTOVATOR TYPE : HYDRAULIC

LEVEL 4 : AUSTRALIA

De aici inainte, jocul pare mult mai usor...

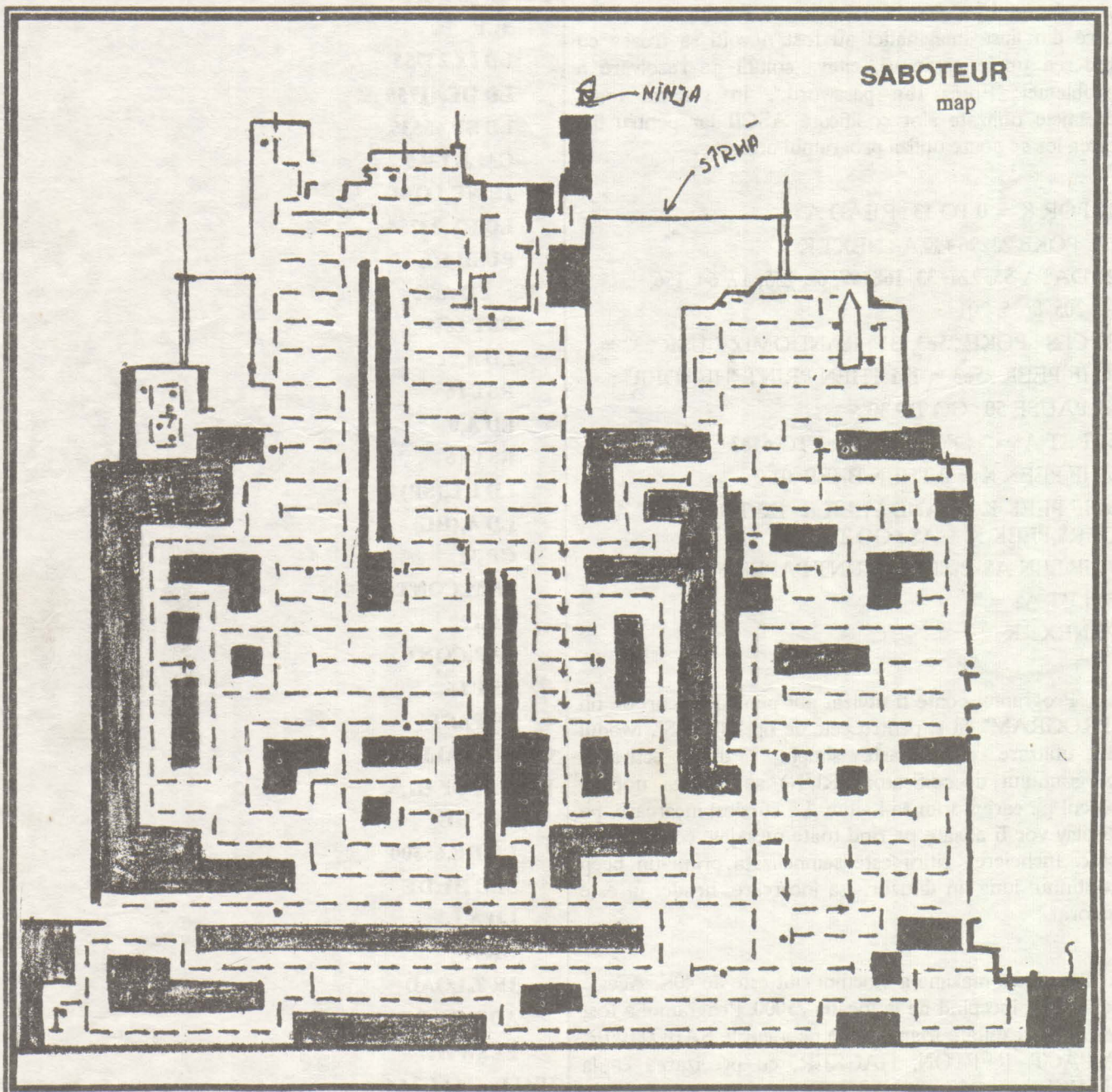

Solutia completa by Emil Matara

Hi, pals, here I go again ! Va propun acum un arcade-adventure excelent...

Magicland Dizzy face parte din celebra compilatie "DIZZY COLECTION" care a fost catapultata pe piata de nu mai putin celebra "CODE MASTERS" HOUSE si care a fost evaluata de mai toate revistele de specialitate pe toate masinile intre 92 - 94%.

Asta cam spune totul despre calitatea celor 4 jocuri pe care imi face placere sa le reamintesc aici: DIZZY, TREASURE ISLAND DIZZY, FANTASY WORLD DIZZY si MAGICLAND DIZZY.

De cel din urma (fara sa mai pierdem vremea) ma voi ocupa acum, dezvaluindu-va toate poantele pentru a-l duce la bun sfirsit, mai putin harta care s-ar intinde pe un spatiu tipografic considerabil. Deci, here we go... Tu esti DIZZY, of course ! Povestioara incepe cam asa...

Vrajitorul rau ZAK prin vraji executate cu ajutorul unui inel magic i-a transformat pe DYLAN, GRAND DIZZY, DORA, DOZZY in diferite obiecte, i-a adormit sau i-a inchis in diferite locuri stranii. Task-ul tau este sa ii eliberezi pe toti de sub puterea vraji si sa-i distrugi pe ZAK vrajitorul si inelul magic.

Jocul incepe prin materializarea ta in locul numit WEIRDHENGHE. De aici incepe si colectarea celor 30 de diamante care trebuiesc date la sfirsitul jocului lui LUCIFER. Mergi stinga un screen, ia BACKDOOR KEY si mai mergi trei screen-uri spre stinga prin BUSHY GROVE, YE OLDE WELL si CASTLE BACK DOOR (aici ajungi mergind pe dorsala rechinului).

Deschide usa cu cheia dar nu lua traista si sticla de lapte goala (nu-ti vor folosi la nimic pe parcursul jocului), mergi inca un screen la stinga, ia HANDLE, mergi sus, apoi doua screen-uri la stinga si iar sus si ia POWER PILL. Apoi jos, doua screen-uri la dreapta, iar jos si iar doua screen-uri la dreapta si

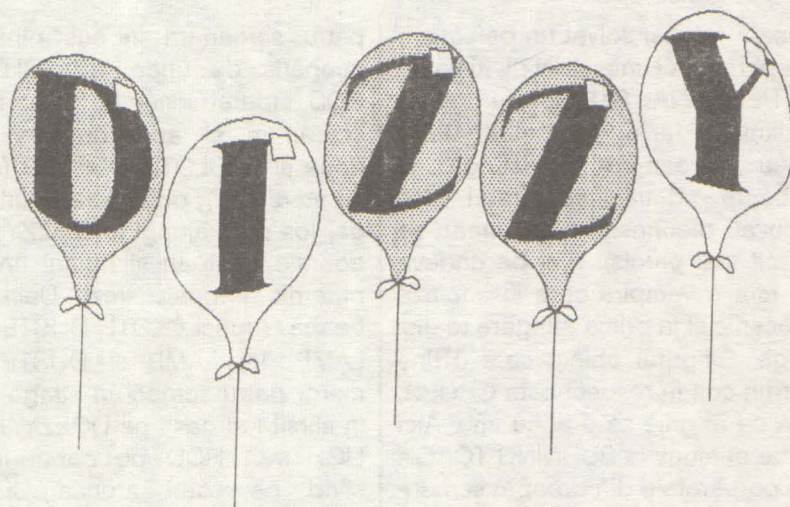

lasa HANDLE pe ghizdul din stinga al fintinii. la galeata (BUCKET) si mergi apoi sapte screen-uri la dreapta, sarind pe platformele miscatoare de pe apa (care nu tin mai mult de 2 secunde !). Fantomele dispar imediat cind se lovesc de tine daca ai POWER PILL.

Ai ajuns acum la THE HOT WATER GEYSER si umpli BUCKET cu apa fierbinte, dupa care te intorci inapoi la stinga un screen. la DRINK ME POTION, arunca POWER PILL si mergi doua screen-uri la stinga. Ia-o pe DORA FROG si mergi spate screen-uri la stinga. Da-i-o pe DORA FROG lui PRINCE CHARMING care o saruta, rupe vraja si DORA revine la forma initiala, plecind fericita cu printul (ai inceput deja sa salvezi personajele). Mergi un screen la stinga, loveste SWITCH si o platforma mobila se va pune in miscare peste riu. Mergi pe ea inca trei screen-uri la stinga, lasa jos DRINK ME POTION si BUCKET.

Mergi acum cinci screen-uri la dreapta, apoi sus si iar trei screen-uri la dreapta. Atentie aici, trebuie sa mergi pe nori (care nu tin decit tot vreo 2 secunde) -si atentie la pasarea care patruleaza in zona (cind te loveste iti ia din pretioasa energie). Cind gasesti un diamant nivelul de energie iti creste sensibil. Ai ajuns undeva pe niste platforme prin copaci de unde lei STICK. Atentie aici la o maimuta care arunca cu nuci de cocos care daca te lovesc iti iau o parte

serioasa de energie. Mergi sus si sar la dreapta pe MONOLITH de unde lei BLACK CAT (nu melodia lui Janet Jackson).

De aici cazi dreapta pe WEIRDHENGHE si lei DAGGER, din nou pe pamint dupa acest periplu aerian, mergi doua screen-uri la dreapta si da-i BLACK CAT bunei vrajitoare GLENDA (care o pierduse si o cauta disperata). Drept recompensa, Glenda iti va prepara o fiertura care te va ajuta sa-i readuci la realitate pe DYLAN, transformat de ZAK intr-un tufis.

Mergi acum patru screen-uri la stinga si cu DAGGER tai o frunza din tufisul lui DYLAN dar las-o linga el, n-o lua inca. Mergi acum opt screen-uri la stinga. Cu DAGGER tai sfoara cu care este legata caprita dar aceasta sta pe loc. Pentru a o face sa o zbugheasca cu coarnele inainte trebuie sa pui batul pe ea (cam nedelicat dar este, credeti-ma, singura posibilitate de a continua jocul).

Deci foloseste STICK iar caprita va tigni inainte pe pod si efectiv il va pulveriza pe TROLL-ul care iti bareaza trecerea. Lasa jos DAGGER (nu-ti mai foloseste la nimic), mergi cinci screen-uri la dreapta, sus si apoi un screen la stinga. la CROSS, mergi un screen la dreapta, jos si cinci screen-uri la stinga, ia din nou BUCKET si DRINK ME POTION si mai mergi doua screen-uri la stinga. Arunca apa fierbinte pe DENZIL care are nevoie de asa ceva, fiind incastrat intr-un bloc de

gheata (ai mai salvat un personaj). Drept recunostinta DENZIL iti va da un PERSONAL STEREO (un fel de walkman) dar nu-l lua inca. Mergi doua screen-uri la stinga si coboara doua screen-uri jos (scuzati pleonasmul, dar vreau sa fiu cit mai precis). Aici pe undeva se afla o vampira care iti copiaza miscarile si la prima atingere te distruge. Singurul obiect care o tine intr-un colt la respect este CROSS, asa ca ai grija sa o ai cu tine. Aici unde ai ajuns ia BURNING TORCH de pe peretele din dreapta screen-ului. Mergi dreapta un screen (pentru ca in acest moment o usita secreta s-a deschis si ai ajuns la "febletea" ta - DAISY - pe care acum o salvezi dindu-i sa bea DRINK ME POTION). Sa nu-i dai cumva sa manince pentru ca DAISY va creste pina va umple toata camera, strivindu-te.

Mergi acum un screen stinga, doua screen-uri sus si doua la dreapta. Ia acum PERSONAL STEREO si lasa jos CROSS, mergi trei screen-uri la dreapta si ia POISONED APPLE. Mergi acum patru screen-uri dreapta, sus si patru screen-uri stinga, sarind pe fereastra castelului undeva pe niste platforme prin copaci. Dai PERSONAL STEREO bardului care pina atunci te ignora si acesta iti va da MAGIC PIPES. Ia-le, mergi jos si apoi sase screen-uri dreapta si lasa MAGIC PIPES linga fintina.

Mergi apoi un screen dreapta, ia LEAF pe care ai taiat-o mai inainte si mergi apoi alte patru screen-uri la dreapta. Da-i bunei vrajitoare Glenda POISONED APPLE, TORCH si LEAF care iti va prepara WEEDKILLER. Ia licoarea si mergi patru screen-uri stinga. Arunca WEEDKILLER pe bietul DYLAN pe care in acest moment l-ai salvat.

Mergi un screen stinga si ia MAGIC PIPES. Coboara in fintina pe iesitura din stinga (cea cu diamantul) si lasa MAGIC PIPES jos. O muzica de leagan va incepe, sobolanul de vis-a-vis va adormi si va cade in apa, eliberind drumul.

Mergi stinga doua screen-uri, ia LAMP si iesi prin pasajul secret

patru screen-uri in sus pina pe acoperis de unde iei LIGHTING ROD (paratrasnetul). Jos doua screen-uri si apoi dreapta inca doua si ia CLOTH DUSTER (cirpa de sters praf), doua screen-uri stinga, jos pina ajungi la DOZZY care doarme bustean si numai un soc puternic il poate trezi. Deci... la treaba. Arunca CLOTH DUSTER pe LAMP, iei LAMP si DUSTER si mergi patru screen-uri stinga pina in sfirsit l-ai gasit pe DOZZY. Pune LIGHTING ROD pe capul lui si stind pe scari arunca CLOTH DUSTER pe LAMP. Un duh va iesi din lampa si va arunca trasnete + fulgere spre paratrasnet (mai tineti minte povestea cu amicul Aladin din multimea aia de nopti ?...). DOZZY se va trezi, iti va multumi si se va grabi sa iasa din scena.

Mergi sase screen-uri dreapta, jos si unul stinga in fintina si ia STICKY THING, stinga un screen, sus si iar trei screen-uri stinga, arunca STICKY THING pe EX-CALIBUR (celebra sabia a lui Arthur) si ia-o. Atentie: o data luata, sabia nu mai poate fi lasata jos oriciti ati vrea. Acum esti rege pentru ca numai un rege poate ridica sabia. Mergi cinci screen-uri stinga, doua jos, sari spre stinga, jos si iar stinga prin oglinda fermecata (ceva din Alice in Wonderland) si te vei trezi intr-o sala ciudata

u n d e
se afla
pe jos
o tabla
de sah.
I a
regina
(acum
poti,
doar
e s t i
rege),
mergi
u n
screen
stinga
(atentie
la cei
d o i
pioni si

la faptul ca aici dreapta e stinga si invers).

Cam greu dar scapam noi si de asta. Ai ajuns la GRAND DIZZY pe care il salvezi vorbindu-i. Mergi doua screen-uri dreapta, jos si unul dreapta si apoi dreapta "cit cuprinde" pina la VOLCANO, sari pe norii gazosi care ies in lava si treci pe partea cealalta. Jos doua screen-uri, vorbeste-i lui LUCIFER, ia TRIDENTUL. Du-te in turnul lui ZAK (mai gasiti-l si voi, ca doar nu va spun chiar tot) si foloseste tridentul pentru a-l rapune. Atentie ca si asta are prostul obicei sa arunce cu fulgere. Ia inelul (RING) care este tot ce mai ramine din ditamai namila de vrajitor si intoarce-te din nou la LUCIFER care iti va spune cum sa distrugi inelul. Mergi stinga un screen pina pe piatra din mijloc si lasa inelul sa cada (e un stuff casant deci). Apoi da-i cele 30 de diamante (pe care cred ca nu ai uitat sa le stringi pe drum luindu-te cu una, cu alta) lui LUCIFER pentru a termina questul. (... 27 de diamante sint vizibile dar 3 sint ascunse dupa garduri - PIECE OF RAILING).

Screen-urile unde sint ascunse sint: THE SWORD IN THE STONE, BUSHY GROVE si CRACKS OF GEHENNA.

Va las acum sa va descurcati cum veti putea... GOOD LUCK!





TIPS & TRICKS



SPECTRUM

by Emil Matara

720 DEGREES-

POKE 41918,0

1942- POKE 47007,255 (vieti infinite)

AUF WIEDER- SEHEN MONTY

POKE 43502,201 (inamici imobili) /
POKE 41139,0 (vieti infinite) /
POKE 42160,201 (invulnerabilitate)

BARBARIAN 1

1 REM * INFINITE LIVES FOR
BARBARIAN *

4 BORDER 0 : POKE 23658,8
5 CLEAR 65479

6 LET T = 0 : LET W = 0

10 FOR F = 65480 TO 65523

15 READ A : POKE F,A

20 LET T = T+W*A :

LET W = W+1

25 NEXT F

30 IF T 115996 THEN PRINT
"ERROR IN DATA" : STOP

32 INPUT "INVINCIBLE (Y/N)";

A\$

33 IF A\$ = "Y" THEN

POKE 65513,50

34 INPUT "NEED TO

KILL SINGLE MAN

(Y/N)"; A\$

36 IF A\$ = "Y" THEN

POKE 65518,50

40 PRINT AT 10,5;"HERE WE GO"

45 RANDOMIZE USR 65480

50 DATA 6,2,197,17,17,0,55

55 DATA 62,255,205,86,5,193

60 DATA 16,243,221,33,0,64

65 DATA 17,230,191,62,255,55

70 DATA 49,254,255,205,86,5

75 DATA 62,68,58,179,153,62,1

80 DATA 58,253,142,195,168,137

BARBARIAN 2

10 REM * INFINITE LIVES FOR
BARBARIAN 2 *

20 PAPER 0 : INK 7 : BORDER 0 :
CLEAR 30207

30 POKE 23658,8 : RESTORE :
FOR I = 47000 TO 47015

40 READ B : LET A = B-10 :
POKE I,A : NEXT I :

POKE 47003,0

50 POKE 47006,0 : POKE 47009,0 :
POKE 47012,0

60 INK 0 : POKE 23624,0 : CLEAR
: LOAD "" CODE 47104

70 POKE 47231,152 :

POKE 47232,183 :

RANDOMIZE USR 47104

80 DATA 185, 60, 215, 166, 60, 171,
160, 60, 37, 161

90 DATA 60,148,173,205,10,106

BASIL

1 REM * INFINITE ENERGY
FOR BASIL THE GREAT
MOUSE DETECTIVE *

10 PAPER 0 : INK 0 : BORDER 0

20 CLEAR 27000

30 LET SUM = 0 : RESTORE 100

40 FOR I = 23296 TO 23316 :

READ A

50 LET SUM = SUM+A :

POKE I, A : NEXT I

60 IF SUM 2375 THEN PRINT

"ERROR IN DATA" : STOP

70 POKE 23658,8 : POKE 23308,0

80 PRINT "PUT ON BASIL" :

LOAD "" CODE 55808

90 PRINT USR 23296

100 DATA 62, 201, 50, 29, 218, 205,
0, 218, 62, 201

110 DATA 50, 240, 163, 62, 0, 50, 80,
161, 195, 0, 128

POKE 33329, n (schimbarea culorii
ecranului) /

POKE 37850,195 (inamici invizibili)

POKE 24130,0 (energie infinita)

BUGGY BOY-

POKE 39086,0 (timp nelimitat)

DEFLECTOR

POKE 34256,195 (contact automatic
POKE 34473,0 (vieti infinite) /
POKE 42577,0 (energie infinita) /
POKE 42735,0 (blocare supraincar-
care)

DEATH WISH 3

POKE 38678,183 (munitie infinita) /
POKE 39353,183 : POKE 43301,183
(energie infinita)

ENDURO RACER

POKE 43542,0 :

POKE 43643,0 (timp infinit)

GAME OVER II

POKE 54216,0 :

POKE 57606,0 (vieti infinite)

GHOSTS'N'GOBLINS

POKE 36057,0 :

POKE 36058,0 :

POKE 36059,0 :

POKE 36060,0 (vieti infinite)

GAUNTLET

POKE 48488,201 (vieti infinite)

POKE 48491,0 :

POKE 48497,0 (energie infinita)

POKE 43632,0 :

POKE 43633,0 :

POKE 43634,0 ("POTIONS" in-
finite)

POKE 44050,0 :

POKE 44051,0 :

POKE 44052,0 (chei infinite)



GREAT ESCAPE

POKE 41182,0 (moral infinit)
 POKE 50209,201 (fara inamici)
 POKE 45619,0 (porti fara chei)

EAGLE'S NEST

10 REM * ALL INFINITE FOR
 'INTO THE EAGLE'S NEST' *
 30 FOR A = 58833 TO 58845 :

READ B

40 POKE A,B : NEXT A

50 FOR A = 58403 TO 59000

60 READ B : IF B = 421 THEN
 GO TO 80

70 NEXT A

80 RANDOMIZE USR 58368

90 DATA 250,67,233,226,193,45

100 DATA 8,226,122,5,246,29,119

110 DATA 55,36,148,55,64,153,55

120 DATA 185, 165, 55, 15, 161, 200,
 5, 133, 421

COMMODORE**GHOSTS'N'GOBLINS**

POKE 1010, 76

POKE 1011, 248

POKE 1012, 252

pentru a incarca prima parte, apoi

POKE 816, 167

POKE 817, 2

POKE 2086, 248

POKE 2087, 252

SYS 2061

pentru partea urmatoare; cind cur-
 sorul clipeste:

POKE 816, 167

POKE 817, 2

POKE 2086, 248

POKE 2087, 252

SYS 2061

pentru ultima parte

Cind se termina de incarcat, se intro-
 duce:

POKE 7086, 23

computerul va crede ca zombi este
 un obiect de luat !

YEAGER

CODURILE DE ACCES IN JOC

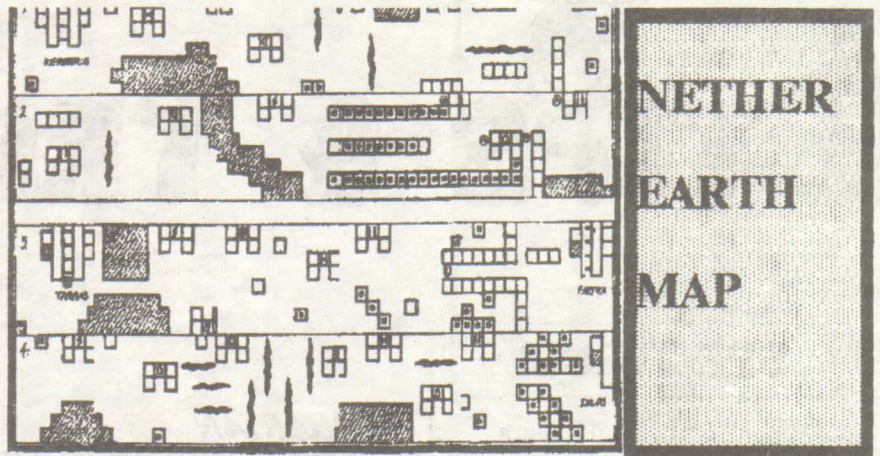
**Boeing B-52 Stratofortress**

Type : Strategic Heavy
 Bomber

Power Plant : Eight 13,750 lb
 thrust Pratt and Withney j57-
 p-43W turbojet

Wingspan : 185,0 ft

Length : 157,6 ft

Height : 40,7 ft

Weight : 480,000 lbs

Maximum speed : 665 mph

Ceiling : 55,000 ft

Range : 9000 miles

Armament : Two 20 mm can-
 non in remotely controlled
 tail position,
 20SRAM missiles, bombs.

MIG-21 MF Fishbed

Type : Single-seat fighter

Power plant : One 11,240 lb
 thrust Tumansky single-shaft
 turbojet

Wingspan : 23,5 ft

Length : 48,0 ft

Height : 14,8 ft

Weight : 11,464 lbs

Maximum speed : 1285 mph

Climb : 36,090 ft/min

Ceiling : 59,050 ft

Range : 683 miles

Armament : Two 30 mm NR-
 30 cannon, four AA-2 Atoll
 missiles AA-2 Atoll 13 :

Guidance : Infrared or semi-
 activ radar homing
 Propulsion : Solid propellant
 rocket

Warhead : unknow

Length : 9,1 ft

Weight : 155 lbs

Diameter : 4,71 in

Wingspan : 1,7 ft

Maximum speed : 2 + Mach

Range : 4 + miles

MIG-17F Fresca

Type : Single seat fighter-in-
 terceptor

Power plant : One 5,952 lb
 thrust Kilmov VK-1 single
 shaft centrifugal turbojet

Wingspan : 31,0 ft

Length : 36,3 ft

Height : 11,0 ft

Weight : 9,040 lbs

Maximum speed : 711 mph

Climb : 12,795 ft/min

Ceiling : 54,460 ft

Range : 870 miles

Armament : Three NS-23 can-
 nons under nose, up to eight
 rockets McDonnell Douglas

F-4E Phantom II

Type : Two-seat fighter

Power plant : Two 17,900 lbs
 lb thrust General Electric J-
 79-GE-17A turbojets

Wingspan : 38,4 ft

Length : 62,8 ft

Height : 16,5 ft

Weight : 28,000 lbs

Maximum speed : 1,386 mph

Climb : 61,400 ft/min

Ceiling : 71,000 ft

Range : 786 miles

Armament : One 20 mm
 MG1A1 rotary cannon, four
 AIM-7 Sparrows, four AIM-9
 sidewinders AIM-7 Sparrow :

Guidance : Semi-activ radar
 homing Propulsion : Solid
 propellant rocket

Warhead : 88 lb barthelet con-
 tinuous rod

Length : 12 ft

Weight : 503 lbs

Diameter : 8 in

Wingspan : 3,3 ft

Maximum speed : 3,5 Mach

Range : 30 + miles

F-150D Thunderchief

Type : Single-seat fighter-
 bomber

Power plant : One 17,200 lb
 thrust Pratt & Whitney J-75-
 19 turbojet

Wingspan : 34,9 ft

Length : 67,0 ft

Height : 19,8 ft

Weight : 27,500 lbs

Maximum speed : 1,226 mph

Climb : 34,500 ft/min

Ceiling : 48,500 ft

Range : 800 miles

Armament : One 200 mm can-
 non, two 3,000 lb bombs, and
 four sidewinder missiles

Boeing B-29 Superfortress

Type : High altitude bomber

Power plant : Four 2,200 hp
 Wright R-3350-23 Duplex
 Cyclon 18-cylinder radials

each with two exhaust-driven
 turbochargers

Wingspan : 141,3 ft

Length : 99,0 ft

Height : 27,8 ft

Weight : 135,000 lbs (loaded)

Maximum speed : 357 mph

Ceiling : 36,000 ft

Range : 3,250 miles

Armament : One 20 mm can-
 non, one 0,50 mm machine-
 gun, 22,000 lbs of bombs

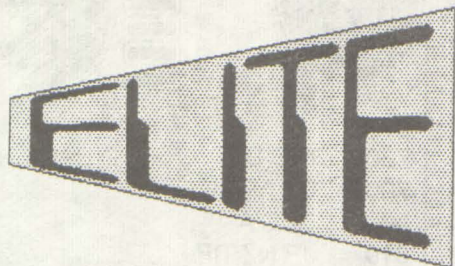
SPECTRUM
Taste, control si functii

Brought to you by OWNERSOFT

La cererea 'majoritatii', publicam comenzile din ELITE pe Spectrum. Este incredibil ce se poate face doar in 48(64)K.

CS + 1 - Abandoneaza jocul curent (QUIT)

- 1 - Lanseaza nava in spatiu, spre planeta
- 2 - Permite cumpararea de marfuri in baze (in spatiu comuta "vedere spate")
- 3 - Permite vinzarea marfurilor transportate (in spatiu comuta "vedere stinga")
- 4 - Permite cumpararea de echipament pentru nava (combustibil, rachete, aparare antiracheta, cargou suplimentar, bomba de energie, naveta de salvare, sistem pentru culegerea marfurilor din spatiu "FUEL SCOOPS"); in spatiu : "vedere dreapta"
- I - Harta galaxiei in care te afli
- O - Harta stelelor din raza de actiune (cursorul se misca

pe harta cu M/N S/X D)

- P - Afiseaza date despre steaua fixata pe cursor
- R - Cauta steaua dorita dupa introducerea numelui ei
- K - Afiseaza lista de preturi a stelei pe care esti
- L - Afiseaza datele curente ale navei si comandantului
- ENTER - Afiseaza incarcatura de marfuri
- M - rotire la dreapta
- N - rotire la stinga
- SPACE - Acceleratie
- SS - Frina (in baza activeaza LOAD & SAVE)

A - Foc laser

T - Armeaza racheta

F - Lanseaza racheta la tinta (doar daca exista obiectiv)

U - Anuleaza armarea rachetei

Q - Lanseaza nava de salvare daca o ai cu tine. E bine sa o folosesti doar in caz de "ENERGY LOW" pentru ca este foarte scumpa.

W - Lanseaza bomba de energie care distruge toate navele din zona radarului

J - Mareste viteza daca in apropiere nu sint nave

H - Activeaza sistemul hiperspatiu. Impreuna cu "G" realizeaza "transplant" in urmatoarea galaxie, daca ai "GALAXY HYPERSPACE".

C - Realizeaza docarea automata daca ai COMPUTER DOCKING la bord

In general e bine sa stiti ca:

- Daca atacati statia de docare nu veti mai fi primit.
- De navele care va ataca nu scapati prin fuga ci distrugeti-le.
- Comertul cu narcotice, sclavi sau arme va aduce sub incidenta legii.
- Daca atacati nave care nu trag, puteti fi acuzat de piraterie si atacat de politie si de vinatorii de recompense.
- Gradul vi-l ridicati doar prin lupta !
- Numarul de credite il sporiti prin lupta sau comert.



Important

Specialist in electronica, asigura service pentru toate tipurile de 'home-computere':

Spectrum (cu piese din stoc)

Commodore (in limita pieselor disponibile)

VI S-ASTRICAT CALCULATORUL?
NU EZITATI!
SUNATI LA 10.63.74

RUTINA DE TIPARIRE PE ECRAN

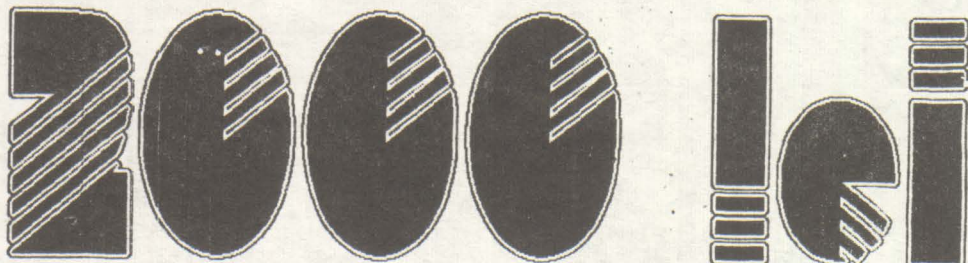

by TERRORSOFT (member of
C.R.C.)

DANIEL ROMAN
Bucuresti

Este o rutina de PRINT in cod masina care va folosi mult crackerilor pentru afisarea pe ecran a anumitor texte fara folosirea instructiunii BASIC, PRINT. Este, veti vedea, foarte usor si comod de folosit. Se pot modifica locatiile:

- LOCTIP - locul pe ecran unde se va tipari textul in lipsa precizarii lui de catre utilizator - are valoarea #4000.
- ADRCHR - adresa de unde sint numerotate codurile caracterelor (in ROM este 15616).

Rutina de tiparire pe ecran recunoaste caracterul de control 13 (#D) care insemna trecerea la o noua linie si chr. 22 (#16) care lucreaza obisnuit, ca in BASIC: este urmat de 2 cifre care semnifica coordonatele unde va fi afisat textul.

```

10  ORG 60000
20  LD DE,(LOCTIP)
30  ROUT LD A,(HL)
40  CP #16
50  JR NZ,ENTER
60  INC HL
70  LD A,(HL)
80  CP 8
90  JR NC,INCE2
100 LD D,#40
110 JR GO
120 INCE2 CP 16
130 JR NC,INCE3
140 LD D,#48
150 SUB 8
160 JR GO
170 INCE3 LD D,#50
180 SUB #10
190 GO SCF
200 CCF
210 RLA
220 RLA
230 RLA
240 RLA
250 RLA
260 INC HL

```

```

270  ADD A,(HL)
280  LD E,A
290  INC HL
300  ENTER CP #D
310  JP NZ,PRINT
320  LD A,E
330  CP #E0
340  JR C,TRY2
350  LD E,0
360  LD A,D
370  ADD A,8
380  CP #50
390  JR C,GOOD
400  LD A,#50
410  LD E,#E0
420  GOOD LD D,A
430  INC HL
440  JR PRINT
450  TRY2 LD A,E
460  LD E,#20
470  AGAIN CP #20
480  JR C,OK
490  EX AF,AF'
500  LD A,E
510  ADD A,#20
520  LD E,A
530  EX AF,AF'
540  SUB #20
550  JR AGAIN
560  OK INC HL
570  PRINT PUSH DE
580  PUSH BC
590  LD BC,(ADRCHR)
600  LD A,(HL)
610  SUB #20
620  RLA
630  RLA
640  JR NC,DIG1
650  INC B
660  DIG1 SCF
670  CCF
680  RLA
690  JR NC,DIG2
700  INC B
710  DIG2 ADD A,C
720  LD C,A
730  LD A,8
740  TIP EX AF,AF'
750  LD A,(BC)
760  LD (DE),A
770  INC BC

```

```

780  INC D
790  EX AF,AF'
800  DEC A
810  JR NZ,TIP
820  POP BC
830  POP DE
840  INC HL
850  LD A,E
860  CP 255
870  JR NZ,INC DER
880  LD A,D
890  ADD A,8
900  LD E,0
910  CP #51
920  JR C,INSCR
930  LD A,#50
940  LD E,#E0
950  INSCR LD D,A
960  JR DELBCR
970  INC DER INC DE
980  DELBCR DEL BC
990  LD A,B
1000 OR C
1010 JP NZ,ROUT
1020 RET
1030 LOCTIP DEFW #4000
1040 ADRCHR DEFW 15616

```

Rutina se apeleaza in mod obisnuit:

LD HL, adr.text
LD BC, lungime text
CALL

Textul este format din codurile ASCII ale chr. ce-l compun. Cind programul intilneste codul 13 (#D) trece la o linie noua. Caracterul 22 (AT) trebuie urmat de 2 nr. - primul cuprins intre 0 - 23 (linia) si al doilea intre 0 - 31 (coloana).



(c) Mike - SOFT from TRINAR SOFTWARE

In biblioteca de rutine grafice cu care este dotat BASIC-ul de SPECTRUM se remarca lipsa unei rutine de GRAPHIC FILL.

Rutina de fata (scrisa in limbaj de asamblare) este conceputa special pentru a face fata acestei probleme, integrindu-se perfect in ambianta interpretorului BASIC.

Protocolul de utilizare este mai mult decit banal:

PLOT x,y :

RANDOMIZE USR ADR unde x si y sint coordonatele unui punct din interiorul figurii care trebuie umpluta (si colorata in atributele curente) iar ADR este adresa unde a fost asamblata rutina.

Daca s-au gresit coordonatele... nici o problema... programul va semnala cuminte eroarea.

Majoritatea rutinelor de acest gen gresesc la figuri complicate, uitind unele zone. Acest algoritim nu poate gresi deoarece isi face anumite notite (dupa STK) si de aceea este recomandabil a nu se folosi zona de memorie imediat dupa program sau de a se muta STK intr-o zona nefolosita - de exemplu in buffer-ul de imprimanta (23296).

Oricum trebuie sa fii prea sadic si sa-i dai o figura prea complicata (cu peste 100 de insule) pentru ca programul sa-si noteze mai mult de 256 octeti dar...

Pentru utilizare normala se recomanda pentru ADR valori de tipul 50000, 60000, in orice caz dupa RAMTOP

(adica este de preferat ca programul sa fie situat in afara zonei de lucru BASIC deci dupa un **CLEAR n - 23900** n = ADR-1).

Dupa ce asamblarea a fost facuta propun urmatorul test:

```
SI LD HL,BUF+1
LD BC,(23677)
LD A,174
SUB B
JR C,ERR
LD A,B
OR A
JR Z,ERR
LD A,C
OR A
JR Z,ERR
```

```
LD DE,0
LD BC,1024
CALLC INC IX:INC IX
LD A,(IX+0)
OR A
JR NZ,NW
INCH
LD L,B
LD A,(IX-1)
AND (IX+1)
LD C,A
```

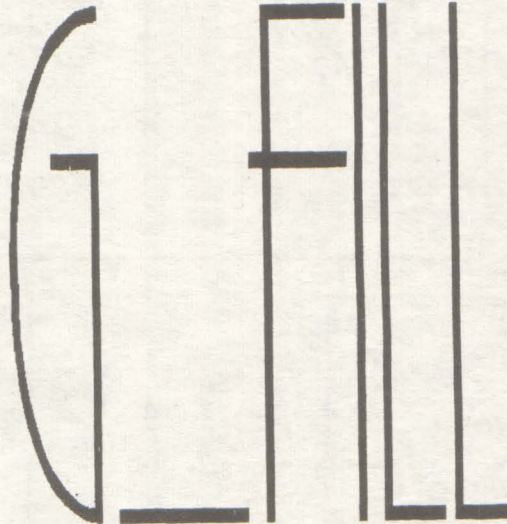

```
10 LET s = 0 : FOR I =
50000 TO 50284 :
LET s = s + PEEK I :
NEXT I : IF s28875 THEN
PRINT "EROARE!" :
STOP
20 CIRCLE 100,100,40 :
CIRCLE 100,110,10 :
PLOT 100,138 :
RANDOMIZE USR 50000:
PLOT 200,10 :
RANDOMIZE USR 50000
```

Atentie ! Rutina de test este valabila doar pentru ADR = 50000, STK pozitionat dupa program, BUF gol, imediat dupa asamblare. Oricum este dificil de lucrat asa deoarece G_FILL nu este relocabil si va sfatuiesc in caz de nereusita sa treceti si la linia 20.

```
ORG 50000
DI
LD HL,STK
PUSH HL
```

```
INC A
JR NZ,OK
ERR EI
RST 8
DEFB 4
OK DEC C:INC B
CALL POI
INC B
CALL POI
INC C:INC B
CALL POI
INC C
CALL POI
INC C:DEC B
CALL POI
DEC B
CALL POI
DEC B:DEC C
CALL POI
DEC C
CALL POI
LD IX,BUF
LD A,(IX+8)
LD (IX+0),A
LD A,(IX+1)
LD (IX+9),A
LD A,(IX+2)
LD (IX+10),A
LD HL,0
```

```
LD A,(IX-2)
AND(IX+1)
OR C:LD C,A
LD A,(IX-1)
AND (IX+2)
OR C
JR Z,NW
INC D
LDE,L
NW DJNZ CALC
LD A,H:OR A
JR NZ,VW
LD HL,STK
POP BC
SBC HL,BC
LD A,H:OR L
JR NZ,OUTS
EP
RET
OUTS DEC BC
LD A,(BC)
LD H,A
DEC BC
LD A,(BC)
LD L,A
LD (23677),HL
PUSH BC
JP SI
VW DEC A
```

JR Z,PLT
LD A,D:OR A
JR Z,PLT
POP HL
LD BC,(23677)
LD (HL),C
INC HL
LD (HL),B
INC HL
PUSH HL
LD L,E
PLT LD B,L
LD HL,DAT-2
CPW INC HL:INC HL
DJNZ CPW
LD C,(HL)
LD A,(23677)
ADD A,C

LD C,A
INC HL
LD B,(HL)
LD A,(23678)
ADD A,B
LD B,A
LD(23677),BC
CALL 8874
LD B,A
INC B
LD A,254
PLC RRCA
DJNZ PLC
LD B,A
LD A,(HL)
AND B
XOR B
CPL

LD(HL),A
LD A,H
RRCA
RRCA
RRCA
AND 3
OR 88
LD H,A
LD A,(23693)
LD (HL),A
JP SI
POI PUSH HL
CALL 8874
LD B,A
INC B
LD A,(HL)
POC RLCA
DJNZ POC

AND 1
POP HL
LD(HL),A
INC HL
LD BC,(23677)
RET
BUF DEFS 15
DAT DEFB 255
DEFB 0
DEFB 0
DEFB 255
DEFB 1
DEFB 0
DEFB 0
DEFB 1
STK DEFB 0

Some hints from SEAL '92

GEMINI WING PASSWORD

level 1 - THETTART / level 2 -
EYEPLANT / level 3 - WHATWALL /
level 4 - GOODNITE / level 5 -
SKULLDUG / level 6 - BIGMOUTH /
level 7 - CREEPISH / level 8 -
FINALFXS

SAVAGE 2 & 3

SABATTA / FERGUS (SABATTA /
PORSCHÉ)

SKATING U.S.A.

THIS BOY CAN WAIT (level 4)

A FEW POKES...

BIONIC COMMANDO - 34274,0

SOLDIER of FORTUNE - 44103,250 :
RANDOMIZE USR 26359

PHANTOMAS - 44819,0 : 46790,191

NONAMED - 33715,0 : 36885,0

EQUINOX - 49566,0 : 26174,0

PROFANATION - 47693,0 : 47672,201

MISTERIO DEL NILO - 55469,240 :
43995,0 : 43993,0 : 24026,58 : 59473,201
: 54599,0

SPIKY HAROLD - 34813,0 : 37043,175
: 36121,201

ROGUE TROOPER - 30924,0 :
35091,0

Command Summary Card LHX Attack Chopper

Flight Controls

@ - Autorotate on Tandy
1000's

' - Autorotate on
Others

1 - 0% Maximum Thrust
2 - 30% Maximum Thrust
3 - 50% Maximum Thrust
4 - 70% Maximum Thrust
5 - 100% Maximum Thrust
6 - -10% Maximum Thrust
7 - +10% Maximum Thrust
9 - Rotate Left
0 - Rotate Right
Control + an arrow to
move the view angle.

Cockpit Controls

Targeting and Counter-
measure Controls [or]
- Select Weapon
Spacebar or Button 0
- Fire Selected Weapon
Enter, or Button
1 - Select next target to
the right of current target
' - Select target closest to
aiming crosshair

C- Drop chaff cartridge

F- Drop flare

R- Toggle radar jammers
on and off

I- Toggle infrared jammers
on and off

Decrease RWR mag-
nification

Increase RWR mag-
nification

Multi-Function Dis- play Controls

A- Activate next mode on
left-most MFD

Shift-A- Activate previous
mode on the left-most
MFD

Ctrl-A- Enter Config Mode
on the left-most MFD

S- Activate next mode on
the second MFD to
the right (LHX, Osprey
Only)

Shift-S- Activate previous
mode on the second MFD
to the right (LHX, Osprey
Only)

Ctrl-S- Enter Config mode
on the second MFD to
the right (LHX, Osprey
only)

D- Activate next mode on
the third MFD to the right
(LHX only)

Shift-D- Activate previous
mode on the third MFD
to the right (LHX only)

Ctrl-D- Enter Config mode
on the third MFD to
the right (LHX only)

W- Highlight the next
waypoint on your MFD

Shift-W- Highlight the pre-
vious waypoint on your
MFD

Helicopter Controls

G- Toggle landing gear
up and down (LHX,
Osprey only)

V- Toggle Helicopter/
Airplane mode on
Osprey

X- Drop supplies

Z- Pick up supplies

Game Controls

Ctrl-P- Pause the game.
Press any key to resume.

Ctrl-Q- Abort mission

Backspace- Toggle cock-
pit on and off

T- Toggle time compres-
sion (2X)

Ctrl-R- Resupply weapons
(cheat). This forfeits all the
points you get in the mis-
sion.

by TERRORSOFT (member of C.R.C.)

Nu, nu e o rutina obisnuita... Multi dintre dvs. ati vazut cum unele programe afiseaza in timpul incarcarii un contor. Asta face si rutina aceasta. Pot fi modificate citeva locatii daca este necesar:

- 1580 REV DEFW #53F - adresa de intoarcere din subrutina;
- ADRCHR - adresa (in ROM) de la care incep codurile chr. 0 - 9. Puteti introduce alt set de chr. in RAM.

Atentie! Inaltimea chr. trebuie sa fie de maximum 6 pixeli (care compun cifra);

PCHRZ, PCHRU reprezinta locatiile in zona video unde este scris contorul (cifra zecilor, respectiv unitatilor, nr. de K). Normal, trebuie sa fie locatii consecutive; - locatia BORDER - e folosita pentru a obtine pe margine toate cele 8 culori. Nu are importanta modificarea ei.

ATENIE! Tasta BREAK este dezactivata. Pentru a o activa inlocuiti liniile 410 NOP si 1390 NOP cu RET NC.

```

10  ORG 65000
20  ROUT INC D
30  EX AF,AF'
40  DEC D
50  DI
70  LD HL,(REV)
80  PUSH HL
90  IN A,(#FE)
100 RRA
110 AND #20
120 OR 2
130 LD C,A
140 CP A
150 ERROR RET NZ
160 BEGIN CALL CODE2
170 JR NC,ERROR
180 LD HL,#415
190 WAIT DJNZ WAIT
200 DEC HL
210 LD A,L
220 OR H
230 JR NZ,WAIT
240 CALL CODE1
250 JR NC,ERROR
260 LEADER LD B,#9C
    
```

```

270 CALL CODE1
280 JR NC,ERROR
290 LD A,#C6
300 CP B
310 JR NC,BEGIN
320 INC H
330 JR NZ,LEADER
340 SYNCR LD B,#C9
350 CALL CODE2
360 JR NC,ERROR
370 LD A,B
380 CP #D4
390 JR NC,SYNCR
400 CALL CODE2
410 NOP
420 LD A,C
430 XOR 3
440 LD C,A
450 LD H,0
460 LD B,#80
470 JR LOADC
480 OTHERC EX AF,AF'
490 JR NZ,VERIFM
500 LD (IX+0),L
510 JR NEWCOD
520 VERIFM RL C
530 XOR L
540 RET NZ
550 LD A,C
560 RRA
570 LD C,A
580 INC DE
590 JR FIRSTC
600 NEWCOD INC IX
610 FIRSTC DEC DE
620 EX AF,AF'
630 PUSH DE
640 PUSH HL
650 SRL D
660 SRL D
670 LD A,D
680 LD B,#F6
690 LD E,#FF
700 ZECIK ADD A,B
710 INC E
720 JR C,ZECIK
730 SUB B
740 PUSH AF
750 RLC E
760 RLC E
770 RLC E
780 INC E
790 LD D,0
800 LD HL,(ADRCHR)
    
```

```

810 ADD HL,DE
820 LD DE,(PCHRZ)
830 LD B,6
840 PRINTZ LD A,(HL)
850 LD (DE),A
860 INC D
870 INC HL
880 DJNZ PRINTZ
890 POP DE
900 LD E,D
910 RLC E
920 RLC E
930 RLC E
940 INC E
950 LD D,0
960 LD HL,(ADRCHR)
970 ADD HL,DE
980 LD DE,(PCHRU)
990 LD B,6
1000 PRINTN LD A,(HL)
1010 LD (DE),A
1020 INC D
1030 INC HL
1040 DJNZ PRINTN
1050 POP HL
1060 POP DE
1070 LD B,#BF
1080 LOADC LD L,1
1090 BITSC CALL CODE1
1100 RET NC
1110 LD A,#CB
1120 CP B
1130 RL L
1140 LD B,#B0
1150 JP NC,BITSC
1160 LD A,H
1170 XOR L
1180 LD H,A
1190 LD A,D
1200 OR E
1240 JP NZ,OTHERC
1250 LD A,H
1260 CP 1
1270 RET
1280 CODE1 CALL
      CODE2
1290 RET NC
1300 CODE2 LD
      A,#16
1310 PAS DEC A
1320 JR NZ,PAS
1330 AND A
1340 BINC INC B
1350 RET Z
    
```

```

1360 LD A,#7F
1370 IN A,(#FE)
1380 RRA
1390 NOP
1400 XOR C
1410 AND #20
1420 JR Z,BINC
1430 LD A,C
1440 CPL
1450 LD C,A
1460 PUSH AF
1470 PUSH HL
1480 LD HL,BORDER,
1490 INC (HL)
1500 LD A,(HL)
1510 AND #7
1520 OR #8
1530 OUT (#FE),A
1540 POP HL
1550 POP AF
1560 SCF
1570 RET
1580 REV DEFW #53F
1590 ADRCHR DEFW #3D80
1600 PCHRZ DEFW #51E0
1610 PCHRU DEFW #51E1
1620 BORDER DEFW 0
    
```

Aceasta rutina se apeleaza ca orice rutina de incarcare:
LD IX, adr. start
LD DE, lungime
LD A, markbyte
SCF
CALL ROUT

Indicatorul Carry (C) va fi pus pe 0 daca s-a semnalat eroare la incarcare, altfel va fi pus pe 1.

LOAD



ROTHROBBI

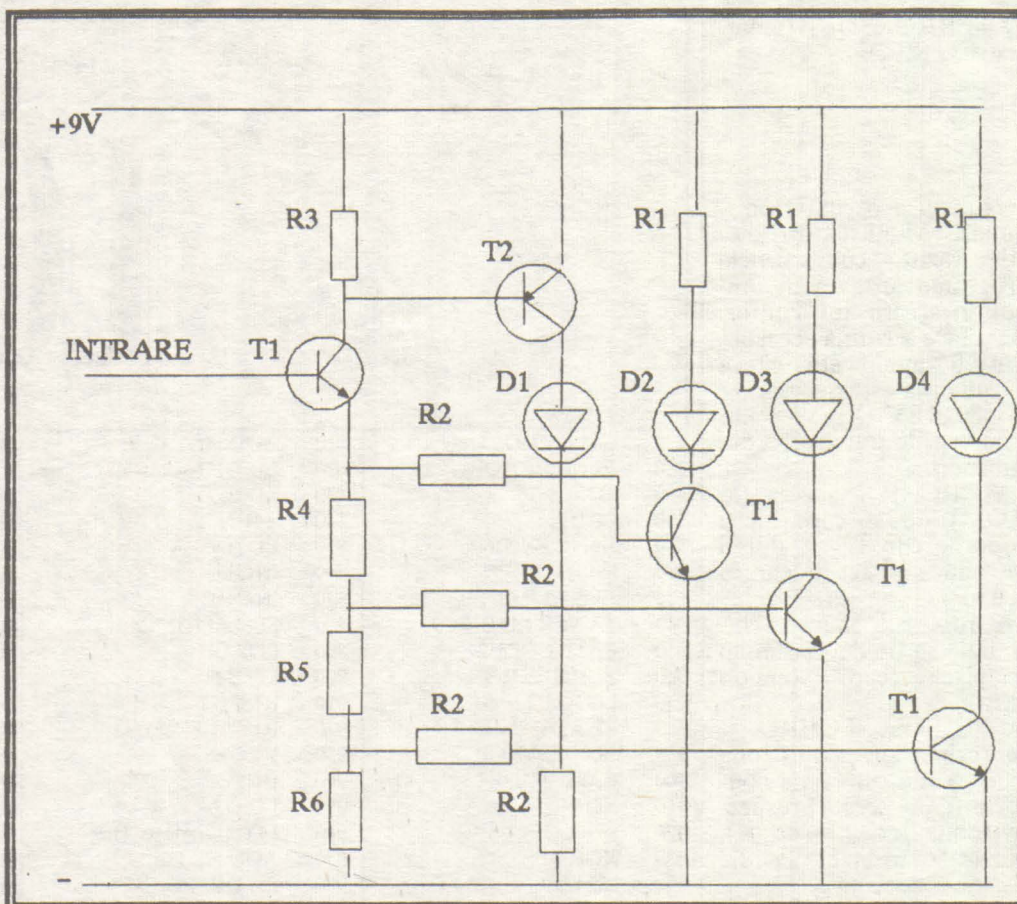

VUMETRU ELECTRONIC

Cu acest Vumetru electronic se poate controla vizual nivelul semnalului ce intra in calculator.

Montajul daca este corect realizat functioneaza de la prima incercare; daca se realizeaza si montajul din hobBIT nr.3(1991)-"Refacere semnal Spectrum", se pot pune ambele montaje in aceeasi carcasa.

LISTA DE PIESE

R1=700Ω - 4buc.
 R2=2,2KΩ - 3buc
 R3=30KΩ - 1buc
 R4=1KΩ - 1buc
 R5=220Ω - 1buc
 R6=400Ω - 1buc
 T1=BC 170. .172
 T2=BC 250. .252
 D1-D4=led - 4buc

IONEL NEAG
 DEVA

SIM CITY

Ar trebui o lege prin care fiecare joc sa fie dotat cu un Trips&Tricks. Sau macar atunci cind il cumperi, sa-ti dea si cum poti avea vietii infinite.

La 'Sim City' daca pui 'NumLock' pe on si tastezi "FUND". mai ai 10.000\$.

Esti mai fericit acum?



Fie soft-ul cit de rau

Tot mai bun e CIP-ul meu !

Strigatura de joc

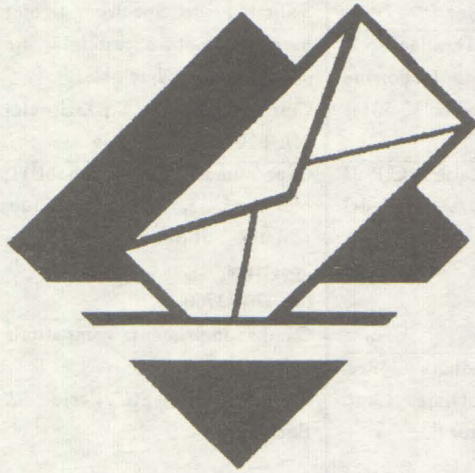

POSTA GRATUITA

Trimiteti-mi o caseta cu programe pentru Spectrum si o veti primi inapoi inregistrata cu alte programe.

Ovidiu Negus/Str.Independentei 31/Simleu-Silvanei/Salaj

Cumpar HACKER 1-5, POKEMANIA, Terminator I+II, Sir Fred, Kracout'89 si utilitare; joystick.

tel:755308

Cumpar cite un exemplar din revista 'hobBIT', numerele 1, 2, 3, 4, 5.

tel:986/11008 - Petrica d. 14.00

Vind (schimb) jocuri Spectrum.

tel:836748-Radu d.21

Vind jocuri Spectrum sau fac schimb. Vind un calculator Sinclair ZX81 cu tastatura digitala si documentatie in engleza, franceza si germana. Cumpar unitate floppy cu interfata pentru Spectrum.

Edward Buceag/Str.Marasesti 44/Bl.T1/ap.19/Suceava

Vind calculator HC-85 in perfecta stare 19000 lei. Cumpar programe de baze de date pentru HC-85

tel:768715

Vind drive-1541 si cumpar discuri sau casete cu programe sau jocuri 89-91 pentru Commodore.

tel:934/15328

Cumpar joystick pentru Spectrum cu 2000lei.

tel:921/67333

Schimb sau vind programe pentru calculatoare Spectrum.

tel:933/22583

Baiat prezentabil, 16 ani, cu domiciliu stabil in Cimpina. Caut colaborator prntru schimb de programe si jocuri. Caut in special Turtles Ninja II.

Claudius Toma.Str.1Mai 14/Cimpina

Cumpar soft pentru calculator TI99/4A.

tel:362661 d.18.30

Caut programe utilitare si jocuri pentru C128 sau C64 (pe disc)

tel.671052 d.18-20

Schimb programe pentru Spectrum.

Adrian Mihaila/com.Bisoca

Vind jocurile cele mai noi pentru Spectrum. Ofer harti, documentatii. POKE. Trimit lista cu toate jocurile pe o caseta.tel:95/168733

Vind/Cumpar programe pentru CPC464, 664, 6128. Caut imprimanta pentru HC

tel:163658 - Andy

Cumpar casetofon Electronica 302. Schimb programe Spectrum

929/4851 - Mihai

Cumpar imprimanta cu interfata pentru ZX spectrum cu hirtie obisnuita

AHERON&Satan Knight Software va ofera jocuri si programe de ultima ora pe Spectrum, Commodore, Atari si PC; documenattii.

tel:961/138370

Vind C128, drive 1541, monitor verde, joystick, programe, documenattie.

tel:275304

Cumpar monitor color pentru C128 cu RGB+Composite. Vind Casio 702P.

tel:474773

Schimb programe pentru Spectrum 48K.

tel:989/61727 d.16.00

Caut jocuri pentru Junior XT sau compatibile.

tel:978/23189

Cumpar calculator HC-90 sau compatibil cu iesire monitor RGB-TTL Felix (mufa 4/5)

tel: 768715

Caut vol.2 din lucrarea "Totul... despre calculatorul personal aMIC".

Ofer lucrarile:

"Programare in limbajul Frotran, Programare in limbajul de asamblare LAF". CUMPAR copie dupa capitoulul 10.10 si 13.29 din lucrarea: "Totul despre... calculatorul personal aMIC"

tel: 973/26352

Cumpar jocuri si utilitare compatibile Spectrum cu plata ramburs si cu o lista anticipat. Fara bisnitari.

Sandu/Str.Lugojana

10/Bl.15D/ap.29/Buc.

Vind sau schimb programe pe Spectrum si IBM

tel:95/169867

Schimb programe Spectrum, Commodore, PC.

tel:921/17168

Schimb programe C64.

Catalin Climov

Str.Luceafarul 22/Bl.22 /ap.10/Suceava

Cumpar folie pentru calculator ZX Spectrum

tel:455183 - Horea

Caut jocuri pentru Spectrum. Dau la schimb.

tel:223823 d.18

Doresosa corespandez.

Dan Sisnic/ Str.Griusor /Bl.G4 /ap.8/Fetesti

Cumpar circuit integrat stabilizator de turatie, Sanyo A4102 M2.

tel:966/69844 d.15

Ofer o caseta cu jocuri pentru nr. 1-5/1991. Caut amatori schimb programe Spectrum.

Crisoft/Bd.Republicii 37/14/Baia Mare

Schimb programe pentru C64/disc si caseta. Vind C64 cu casetofon (300DM)

tel:923/24329

Schimb calculator COBRA color, nefolosit, documentatie, casete cu jocuri si utilitare contra IBM PC/XT sau IBM PC/AT nefolosit sau putin folosit.

C.P. 72-113/Bucuresti

Vind JET=13000lei. Cumpar manual Spectrum sau documentatie BASIC.

tel: 844542 - Alexandru

Vind TI.

tel:679293

Caut posesor AMSTRAD 404/664/6128; schimb programe.

tel: 792771

Cumpar aparat MODEM si jocuri pentru Spectrum mai deosebite

tel: 956/60519

Cumpar jocuri pentru Spectrum (Shadow Warriors/Batman/Toyota/ Dan Dare/ Elite/ Robocop).

tel: 973/26352

Cumpar(schimb) programe Spectrum > Caut jocurile aparute in topul din hobBIT 3/91 si 1/92.Ofer 300 pentru numerele 1, 2, 5 din 1991.

tel: 921/68544

Cumpar programe utilitare si jocuri pentru HC-90. Rog preturi accesibile.

Dr.Dingo/Stefan cel Mare 26/ Bl.24A/ap.8/Bucuresti

Caut jocuri 90-91 cit mai bestiale.

Ofer preturi generoase.

Adrian Mihaila/sat Lopatareasa/com. Bisoca/Buzau

Cumapr sau schimb jocuri. Caut programele:Termiantor I+II, Robocop II, Niegel Mansel, Fist of Fury, Basket Maste, Ninja.

tel: 397896 - Cristi

Caut programe utilitare pentru Spectrum:Tasmerge, TZD, Spec-RSX, Life Guard, Tutor (engleza)

Caut jocurile pentru Spectrum:Robocop 48, Cryzor 48. Ofer la schimb alte jocuri si utilitare, la alegere.

Florin Tudor/Str.Radu cel Mare /Bl.16/ap.13/Tirgoviste

Vind interfete si motherboard PC-XT, componente PC-AT, HD, FD, tastatura (102 key). Cumpar placa de baza AT-286, 386, 486

tel: 807059 Razvan

Cumpar/schimb jocuri si alte programe (noi) pentru IBM PC frecventa peste 5MHz plata ramburs sau anticipat.

tel: 234776 Adi

Microcalculatoare 128K, interpretor BASIC MICROSOFT incorporat, tastatura electro-magnetica, 73 taste,

cartridge, 120 caractere grafice, sunet 3 canale cu 8 octave+documentatie+jocuri: 150\$ sau 46.000

Cumpar tastatura HC-85 si numerele 1 si 2 din hobBIT; jocuri din 'Top 20'. Ofer gratuit documentatie joc 'Captain America' Spectrum 48/128K+2, Amstrad CPC (engleza, franceza, germana)

tel: 91/665973 Ilhan

Caut/schimb documentatie pentru Atari 520ST 9floppy) si QL Sinclair (microcartridge).

tel: 101094 -Mircea

Cumpar jocurile: Terminator 2, Ninja Remix, Toyota, Robozone (Spectrum). Pret maxim: 30-50 lei tel: 921/67333

Vind carcasa+tastatura CIP-03 pentru tastatura model Cobra(nou)+2000 lei sau tastatura Cobra+10 casete cu utilitare.

tel: 786401

Ofer: Robocop, Indiana Jones, Batman, Turtles Ninja. Caut: Robozone, Terminator II.

tel: 951/64935

Schimb jocuri Spectrum si ofer harta completa a castelului din jocul 'Into the Eagle's Nest'.

Ciprian Codar/ Str. Zizi-nului 71/Bl.104/ap.39/Brasov

Caut numerele 1-5 din hobBIT; ofer nr.1, 3, 4 din InfoClub; schimb utilitare si jocuri Spectrum.

tel: 976/23760

Cumpar imprimanta compatibila CIP.

Mihai Toma/ Str. Vilcele 62/ Bucuresti

Pentru Larry



Hi friends,

Se pare ca cu atita posta, spatiul meu s-a restrins. Incerc sa ma descurc si asa, desi am la o groaza de scrisori de raspuns. Deci a aparut si Al-Manahul hobBIT. Bine, el trebuia sa apara in februarie, asa cum am stabilit, dar din cauze 'exterioare' a aparut in martie. Dar in martie, e martie... si apare revista!

Asa ca luam Almanahul si mai dam niste bani si pe revista. Cine mai vrea...

Bun, sa nu lungim scrisul si sa va spun ce am pe suflet:

In primul rind, va rooooooog, tineti minte ca un talon odata trimis asigura abonamentul pe un an; nu mai trimiteti cu zecile la fiecare numar, ca ne va exploda calculatorul. In al doilea rind, la anunturi, mai scrieti si voi adresa, ca 'prima pe stinga' nu merge.

Apoi, chestia cu: "cum se introduce, POKE-urile". GATA scrie in almanah.

Am un teanc de scrisori cu materiale de publicat, asa ca pe rind le vom face pe toate.

Vreau scrisori non-conformiste, asa ca

lasati 'Domnul Larry'.

Si acum raspunsurile la scrisori (f.f.f. pe scurt):

Adi Mihaila/Bisoca-joysticuri nu mai avem, iar daca-ti spun pretul la cele noi... (valabil si pentru ceilalti)

Titi Tutui / Bucuresti-cu mama o rezolvi singur, defectul il rezolvi din hobBIT.

Tudor Pascu / Buc.-NEWS-ul? Este cel mai simplu lucru de folosit. Pur si simplu butonezi tot ce apare pe ecran. Nu se strica nimic.

Ioan Davidescu / Iasi-Dear, Radu a spus ca NU!

Bogdan Fiterau / P. Neamt-Sa trimit jocuri. Cu toata placerea, dar cind sa o mai facem si p-asta? Poate mai tirziu...

Mihai Negoescu / Timisoara-Mihai, imi pare rau ca ai cutia postala goala, dar la voi este o filiala CRC.

Dragos Ionescu / Tecuci-Cam dura scrisoarea ta. hobBIT-ul nu mai este

pentru incepatori? Pai sa vezi tu una 'din afara' cum arata. Trimite T&T, nu te mai lauda.

Bogdan Stir / Buc.-Cind scrie CLEAR pe Spectrum-ul sau apare "RAM TOP no good. 0:1". Vrea sa stie ce are. (unu zero pentru S.)

Ernest Bohm / Vulcan- "Atunci" eu am scapat, asa ca n-am de ce sa nu-ti raspund: incearca si regleaza capul la casetofon.

-Bun, am raspuns la mai multe scrisori decit ma asteptam. Multi imi spun ca revista ajunge cu intirziere la ei. Asta este Posta noastra cea draga, care vad ca isi sporeste taxele in fiecare luna.

-Ne gindim serios la listele cu jocuri care se pot comanda; in curind, foarte curind...

-Asa cum vedeti, in paginile hobBIT-ului se regasesc materiale in mare parte trimise de cititori, cum este si normal. Hai sa incercam sa publicam mai multe harti si Trips&Tricks-uri, asa ca puneti-va pe treaba.

-A, era sa uit, cum este si normal, orice colaborare se plateste.

Va astept.

BYE

Larry

DA, doresc un abonament(e) la revista hobBIT

NUME _____

ADRESA _____

ORAS _____

COD _____

Un singur TALON va asigura primirea regulata a fiecarui numar, timp de 1 an. Plata se face in momentul primirii coletului.

Neridicarea reviste duce la pierderea abonamentului.

MEGA LIST

Materializer

Program 1: Materializer

```
CC00:4C 0C CC 4C 74 CC 4C 3D CD
CC08:CD 4C 45 CD A9 08 20 D2 A1
CC10:FF A9 C0 85 FC A9 00 85 98
CC18:FB A8 A2 08 91 FB C8 D0 8D
CC20:FB E6 FC CA D0 F6 AD 18 93
CC28:D0 C9 15 F0 07 C9 21 F0 E0
CC30:03 A0 01 2C A0 00 B9 39 08
CC38:CD 8C AA 02 85 FC 20 21 D2
CC40:CD A9 00 A8 85 FD 85 FB E0
CC48:AD A0 85 FE A2 08 B1 FB 14
CC50:91 FD C8 D0 F9 E6 FC E6 A4
CC58:FE CA D0 F2 20 19 CD A9 18
CC60:CB 8D 88 02 A9 93 20 D2 A1
CC68:FF A9 00 8D 00 DD A9 20 30
CC70:8D 18 D0 60 A2 00 8E A9 D2
CC78:02 A2 00 8E A7 02 A9 00 3D
CC80:85 FB 85 FD A9 C0 85 FC C4
CC88:A9 A0 85 FE A0 00 20 21 26
CC90:CD AE A7 02 AD A9 02 F0 DA
CC98:11 B1 FB 3D 29 CD F0 17 F3
CCA0:B1 FB 3D 31 CD 91 FB 18 91
CCA8:90 0D B1 FD 3D 29 CD 85 93
CCB0:02 B1 FB 05 02 91 FB A5 7B
CCB8:FB 18 69 08 85 FB 90 02 43
CCC0:E6 FC A5 FD 18 69 08 85 9D
CCC8:FD 90 02 E6 FE A5 FE C9 8A
CCD0:AB D0 C1 A9 00 85 FB 85 59
CCD8:FD A9 C0 85 FC A9 A0 85 A1
CCE0:FE E8 E0 08 90 02 A2 00 A2
CCE8:AD A8 02 F0 0B 98 48 8A A8
CCF0:48 20 0A CD 68 AA 68 A8 3C
CCF8:C8 C0 08 90 97 EE A7 02 FA
CD00:AE A7 02 E0 08 F0 F0 4C 99
CD08:7E CC AC A8 02 A2 FF CA 9B
CD10:D0 FD 88 D0 F8 60 4C 19 AC
CD18:CD A5 01 09 07 85 01 58 5D
CD20:60 78 A5 01 29 FA 85 01 10
CD28:60 40 08 80 01 10 02 20 79
CD30:04 BF F7 7F FE EF FD DF 48
CD38:FB D0 D8 15 17 A9 01 8D 61
CD40:A9 02 4C 79 CC A9 04 8D F4
CD48:88 02 A9 93 20 D2 FF A9 0D
CD50:97 8D 00 DD AC AA 02 B9 C6
CD58:3B CD 8D 18 D0 A9 09 20 97
CD60:D2 FF 60 00 00 00 00 00 71
```

Program 2: Materializer Demo

```
40 IFPEEK(52225)<>12THENLOA
D"ML-MAT",8,1
50 POKE53280,0:POKE53281,0:
POKE680,3
60 DIMVT$(24):VT$(0)="
{HOME}":FORI=1TO24:VT$(I
)=VT$(I-1)+"{DOWN}":NEXT
70 PRINT"[BLK]{CLR}"CHR$(14
):SYS52224
75 PRINTVT$(7)TAB(5)"{CYN}
[A]*****[S]"
80 PRINTTAB(5)"-[28 SPACES]
-"
90 PRINTTAB(5)"-[RED]
{6 SPACES}MATERIALIZER
{9 SPACES}{CYN}-"
```

```
100 PRINTTAB(5)"-{YEL}
{6 SPACES}COPYRIGHT 198
8{8 SPACES}{CYN}-"
110 PRINTTAB(5)"-{YEL} COMP
UTE! PUBLICATIONS, INC.
[SPACE]{CYN}-"
120 PRINTTAB(5)"-[YEL]
{4 SPACES}ALL RIGHTS RE
SERVED{5 SPACES}{CYN}-"
130 PRINTTAB(5)"-
{28 SPACES}-"
140 PRINTTAB(5)"[Z]*****
*****[X]"
160 SYS52227:GOSUB520
170 SYS52230:FORDY=1TO700:N
EXT:PRINT"[CLR]{BLU}":P
OKE53280,12:POKE53281,1
2
180 A$="{RVS}":FORI=1TO39:A
$=A$+" ":NEXT
190 PRINTVT$(0)A$VT$(23)A$
200 FORI=1TO22:PRINTVT$(I)"
{RVS}"TAB(38)" ":NEXT
210 PRINTVT$(9)TAB(10)"
{BLK} COMPLETE SCREEN"
220 PRINTVT$(11)TAB(11)"MAT
ERIALIZATIONS"
230 PRINTVT$(13)TAB(12)"
{2 SPACES}ARE EASY":SYS
52227:GOSUB520
250 SYS52230
260 PRINT"[5]{CLR}"CHR$(9)C
HR$(142):SYS52224
270 PRINT"{CLR}"VT$(7)"
{BLK}{3 RIGHT}ALL CHARA
CTERS ARE HERE,"
280 PRINTVT$(9)"{3 RIGHT}AL
SO {RVS}{BLU} REVERSE
{OFF}{BLK}AND"
290 PRINTVT$(11)"{3 RIGHT}
{BLU}QASZX[+]B[V]
{BLK}- CHARACTER GRAPHI
CS!{BLK}"
300 SYS52227:GOSUB520:SYS52
230
310 PRINT"{CLR}"VT$(12)"AND
PROGRAMMABLE CHARACTER
S ARE A SNAP!"
320 FORI=0TO7:READA:POKE409
60+I,A:NEXT
330 DATA 60,60,24,255,24,60
,36,102
340 PRINTVT$(14)TAB(16)"
{BLU}@ @ @{BLK}":SYS522
27
350 GOSUB520:SYS52230
360 PRINT"[5]{CLR}"CHR$(9)C
HR$(14):SYS52224
370 PRINTVT$(9)TAB(7)"{BLK}
THE SPEED OF THE FADE I
N"
380 PRINTVT$(11)TAB(7)"AND
{SPACE}FADE OUT MAY ALS
O BE"
390 PRINTVT$(13)TAB(7)"CONT
ROLLED..."
400 PRINTVT$(15)TAB(16)"
{RVS}{BLU} FAST "
410 POKE680,0:SYS52227:GOSU
B550:SYS52230:GOSUB550
```

```
420 PRINTVT$(15)TAB(14)"
{RVS} REGULAR "
430 POKE680,25:SYS52227:GOS
UB550:SYS52230:GOSUB550
440 PRINTVT$(15)TAB(14)"
{OFF}{2 SPACES}{RVS} SL
OW "
450 POKE680,50:SYS52227:GOS
UB550:SYS52230:GOSUB550
:POKE680,0
460 PRINT"{CLR}"VT$(9)TAB(1
2)"{BLK}({BLU}{R}{BLK})ES
TART DEMO"
470 PRINTVT$(11)TAB(12)"(
{BLU}E{BLK})XIT TO BASI
C"
480 SYS52227
490 GETA$:IFA$="R"THENSYS52
230:RUN
500 IFA$="E"THENSYS52230:SY
S52233:END
510 GOTO490
520 PRINTVT$(18)"{5 RIGHT}P
RESS A KEY TO DE-MATERI
ALIZE"
530 GETA$:IFA$=" "THEN530
540 RETURN
550 FORDY=1TO1000:NEXT:RETU
RN
```

Ominous Error Noise

```
10 POKE209,0:POKE210,212:PO
KE211,0:PRINT"0D HUV]
{RVS}{U}{OFF}@@@@@<u*
@@@@@0";
```

Ringing Telephone

```
10 POKE209,0:POKE210,212:PO
KE211,0:PRINT"95*{RVS}@
{OFF}s{RVS}{A}{OFF}LA@
@@@@QA F*{RVS}{A}{OFF}@
@{RVS}";
```

Plane Engine

```
10 POKE209,0:POKE210,212:PO
KE211,0:PRINT"{RVS}C
{OFF}A{RVS} P{OFF}U@
{RVS}{A}{OFF}LA@@@@@{+}A
PA@{A}@@@{RVS}";
```

Spaceship

```
10 POKE209,0:POKE210,212:PO
KE211,0:PRINT"{RVS}E
{OFF}G {RVS}8{OFF}W@
{RVS}{A}{OFF}*{OFF}'@0@
{RVS}{A}{OFF}{A}D@PA@@@
{RVS}{E}{OFF}?"
```

MEGA LIST

"FOMISTUL"

by Mihai Moldovan - Colegiul national "Sf. Sava"

Daca vreti sa exploatati la maximum resursele BASIC-ului de SPECTRUM... tot ce trebuie sa faceti este sa rulati acest program.

```
1 GO TO 400
8 LET n = 20 : LET s = -25 : FOR i = 1 TO n :
  PRINT AT INT(RND*20+1), INT (RND*30+1);
  "@" : NEXT i
9 INK 0 : PAPER 7 : BRIGHT 0 : FOR i = 1 TO 10 :
  PRINT AT11-i,1; OVER 1;b$: AT 10+i,1;b$ :
  BEEP .01,i*5 : NEXT i
10 LET c = 2 : LET x = 10 : LET y = 13 : LET m = 10 :
  LET n = 10 : PRINT AT 10,10; INK c;"oOO"
12 PRINT AT x,y+1;" "
20 FOR i = 30 TO 40 : BEEP .005,i : NEXT i :
  LET d = 1 : LET z = INT (RND*20+1) :
  LET t = INT (RND*30+1):
  IF SCREEN$(z,t) "" THEN GO TO 20
22 LET s = s+25
30 LET a$ = INKEY$
35 LET s = s+1
40 IF a$ = "q" AND c3 THEN LET c=1
50 IF a$ = "a" AND c1 THEN LET c=3
60 IF a$ = "o" AND c2 THEN LET c=4
70 IF a$ = "p" AND c4 THEN LET c=2
75 PRINT AT x,y; INK c;"O"
80 LET x = x-(c=1)+(c=3)
90 LET y = y-(c=4)+(c=2)
100 IF x OR y OR x20 OR y30 THEN GO TO 1000
110 IF SCREEN$(x,y) = "# THEN GO TO 1500
120 IF SCREEN$(x,y) "" THEN GO TO 1000
130 PRINT AT x,y;" "
140 LET d = d-1
150 IF d=0 THEN LET a =
  INT(RND*4+1) : LET d = 3
155 PRINT AT z,t;" "
160 LET z1 = z+(a=1)*(2)-(a=2)*(z2)
170 LET t1 = t+(a=3)*(t)-(a=4)*(t2)
180 IF SCREEN$(z1,t1)="" THEN LET
  z = z1 : LET t = t1
190 BEEP .01,30 : PRINT AT z,t;"#"
200 LET i = ATTR(m,n)-56 : PRINT AT
m,n;" "
210 LET m = m-(i=1)+(i=3)
220 LET n = n-(i=4)+(i=2)
```



```
230 LET i =
ATTR(m,n)-56 : PRINT
AT m,n; INK i;"o"
240 GO TO 30
```

```
400 FLASH 0 : INK 1 : PAPER 1 : BRIGHT 1 :
  BORDER 1
477 PRINT #1;"(c) 1991 Mike - Soft from TRINAR" :
  INK 1
478 LET s = 0 : LET hs = 100
500 FOR i = 72 TO 79 : POKE 23681,i :
  LPRINT OVER 1;" F O M I S T U L " : NEXT i
501 INK 6 : FOR i = 0 TO 7 : PLOT i,i :
  DRAW 0,174-2*i : PLOT255-i,i : DRAW 0,174-2*i :
  NEXT i
502 PLOT 0,0 : DRAW 255,0 : PLOT 0,7 :
  DRAW 255,0 : PLOT 0,174 : DRAW 255,0 :
  PLOT 0,168 : DRAW 255,0
504 INK 1 : CIRCLE 48,136,8 : CIRCLE 42,136,16 :
  CIRCLE 103,136,16 : CIRCLE 135,136,16
505 PLOT 152,136 : DRAW 0,8 : DRAW 8,8 :
  DRAW 16,8 : DRAW 8,-8 : DRAW -16,-16 :
  DRAW 16,0 : DRAW -8,-8 : DRAW -16,0 :
  DRAW -8,-8 : DRAW 0,8
506 PRINT AT 4,21;"O" : AT 4,21; OVER 1;" "
507 PRINT AT 4,24;"TRINAR" : AT 5,24;"trinar"
509 PRINT AT 16,4;" SCOPUL JOCULUI ESTE
  DE A" : AT 17,2;"GHIDA 'FOMISTUL' IN
  CAUTAREA" : AT 18,2;" HRANEI
  OCOLIND OBSTACOLELE"
510 PRINT AT 19,2;"TASTELE SINT CLASICELE
  Q A O P"
511 PRINT AT 1,1;"RECORD:";hs;" " ;"SCOR:";s
520 INK 6 : PAPER 2 : DIM b$(30) : FOR i = 1 TO 10 :
  PRINT AT11-i,1; OVER 1;b$, AT 10+i,1;b$ :
  BEEP .01,i*5 : NEXT i
530 BEEP .005,INT (RND*50) : IF INKEY$="" THEN
  GO TO 530
540 INK 1 : PAPER 1 : FOR i = 1 TO 10 : PRINT AT
  11-i,1;b$; AT 10+i,1;b$ : BEEP .01,5*i : NEXT i
554 GO TO 8
1000 BEEP 1,-30 : IF shs THEN LET hs = s
  1020 INK 1 : PAPER 1 : BRIGHT 1 : FOR i
  = 1 TO 10 :
    PRINT AT11-i,1;b$; AT 10+i,1;b$ :
    BEEP .01,5*i :
    NEXT i
  1030 GO TO 500
  1500 LET k = INT (RND*20+1) : LET r =
  INT (RND*30+1)
  1510 IF SCREEN$(k,r) "" THEN GO TO
  1500
  1520 PRINT AT k,r;"@" : BEEP .1,40
  1530 GO TO 20
```

Pret: 70 lei